

แบบคำขอขบประมาณรายจ่าย

เพื่อประกอบการพิจารณาขอตั้งขบประมาณรายจ่ายประจำปีงบประมาณ พ.ศ. ๒๕๖๗

\*\*\*\*\*

- สอดคล้องกับยุทธศาสตร์ชาติ ๒๐ ปี ระบุ
- สอดคล้องกับยุทธศาสตร์จังหวัด ระบุ
- สอดคล้องกับแผนพัฒนาท้องถิ่น ระบุ
- สอดคล้องกับจำแนกขบประมาณ ด้าน.....แผนงาน.....

๑. โครงการจัดทำแผนพัฒนาการศึกษาของ อบต.และศูนย์พัฒนาเด็กเล็กในเขตตำบลบ้านขาม

๒. หลักการและเหตุผล

พระราชบัญญัติการศึกษาแห่งชาติพุทธศักราช ๒๕๔๒ ได้กำหนดให้องค์กรปกครองส่วนท้องถิ่นมีสิทธิจัดการศึกษาในระดับใดระดับหนึ่ง หรือทุกระดับตามความพร้อม ความเหมาะสม และความต้องการภายในท้องถิ่น โดยกระทรวงศึกษาธิการ เป็นผู้กำหนดหลักเกณฑ์และวิธีการประเมินความพร้อมในการจัดการศึกษาขององค์กรปกครองส่วนท้องถิ่น และมีหน้าที่ในการประสาน และส่งเสริมองค์กรปกครองส่วนท้องถิ่น ให้สามารถจัดการศึกษาสอดคล้องกับนโยบาย และได้มาตรฐานการศึกษา รวมทั้งเสนอแนะการจัดสรรงบประมาณอุดหนุนการจัดการศึกษาขององค์กรปกครองส่วนท้องถิ่น

กระบวนการวางแผนเป็นการกำหนดทิศทางหรือแนวทางการดำเนินงานในอนาคตขององค์กร เน้นกระบวนการและจุดมุ่งหมายรวมที่หน่วยงานหรือองค์กร มุ่งหวังให้เกิดขึ้นในอนาคตเป็นเครื่องมือที่จะช่วยให้การบริหารและการจัดการขององค์กรมีประสิทธิภาพสูงสุด จึงได้มีการจัดทำแผนพัฒนาการศึกษาของสถานศึกษาได้แก่ แผนพัฒนาการศึกษา แผนปฏิบัติการประจำปีการศึกษา แผนปฏิบัติการประจำปีงบประมาณ ที่สอดคล้องกับวิสัยทัศน์ พันธกิจ เป้าประสงค์ ยุทธศาสตร์ กลยุทธ์ โครงการและกิจกรรมของศูนย์พัฒนาเด็กเล็ก เพื่อนำไปสู่การปฏิบัติ โดยการจัดกิจกรรมการเรียนการสอนจะต้องจัดทำโครงการและกิจกรรมที่จะต้องดำเนินการตามแผนงานที่สถานศึกษากำหนดไว้ในแผนพัฒนาการศึกษา กระทรวงมหาดไทยพิจารณาแล้ว เพื่อให้การจัดทำแผนพัฒนาการศึกษาขององค์กรปกครองส่วนท้องถิ่นและสถานศึกษาในองค์กรปกครองส่วนท้องถิ่นสอดคล้องและเป็นไปในทิศทางเดียวกันกับการจัดทำแผนพัฒนาท้องถิ่นขององค์กรปกครองส่วนท้องถิ่นตามหนังสือที่อ้างถึง ๗ จึงอาศัยอำนาจตามข้อ ๕ ของระเบียบกระทรวงมหาดไทยว่าด้วยการจัดทำแผนพัฒนาขององค์กรปกครองส่วนท้องถิ่น พ.ศ. ๒๕๔๘ และที่แก้ไขเพิ่มเติม และข้อ ๕ ของระเบียบกระทรวงมหาดไทยว่าด้วยรายได้และการจ่ายเงินของสถานศึกษาสังกัดองค์กรปกครองส่วนท้องถิ่น พ.ศ. ๒๕๖๒ กำหนดแนวทางการจัดทำแผนพัฒนาการศึกษา(พ.ศ. ๒๕๖๖-๒๕๗๐) ขององค์กรปกครองส่วนท้องถิ่นและสถานศึกษาในสังกัดองค์กรปกครองส่วนท้องถิ่น หนังสือด่วนที่สุด ที่ นก ๐๐๒๓.๖/๔๑๖ ลงวันที่ ๒ กุมภาพันธ์ ๒๕๖๔ เรื่อง แนวทางการจัดทำแผนพัฒนาการศึกษา (พ.ศ. ๒๕๖๖ - ๒๕๗๐) ขององค์กรปกครองส่วนท้องถิ่นและสถานศึกษาในสังกัดองค์กรปกครองส่วนท้องถิ่น หนังสือด่วนที่สุด ที่ นก ๐๐๒๓.๓/ว ๑๔๘๔ ลงวันที่ ๒ กุมภาพันธ์ ๒๕๖๔ เรื่อง แนวทางการจัดทำแผนพัฒนาการศึกษา (พ.ศ. ๒๕๖๖ - ๒๕๗๐) ขององค์กรปกครองส่วนท้องถิ่นและสถานศึกษาในสังกัดองค์กรปกครองส่วนท้องถิ่น ตามหนังสือด่วนที่สุด ที่ มท ๐๘๑๖.๒/ว ๓๖๘ ลงวันที่ ๑๔ มกราคม ๒๕๖๔ เรื่อง แนวทางการจัดทำแผนพัฒนาการศึกษา (พ.ศ. ๒๕๖๖ - ๒๕๗๐) ขององค์กรปกครองส่วนท้องถิ่นและสถานศึกษาในสังกัดองค์กรปกครองส่วนท้องถิ่น เพื่อให้การจัดทำแผนพัฒนาการศึกษาขององค์กรปกครองส่วนท้องถิ่นและสถานศึกษาในสังกัดองค์กรปกครองส่วนท้องถิ่น สอดคล้องและเป็นไปในทิศทางเดียวกันกับการจัดทำแผนพัฒนาขององค์กรปกครองส่วนท้องถิ่น ตามที่กระทรวงมหาดไทยกำหนด

ทั้งนี้ ในแต่ละปีศูนย์พัฒนาเด็กเล็กจะต้องนำแผนพัฒนาการศึกษาที่ถือว่าเป็นแผนกลยุทธ์หลักมาแปลงสู่การปฏิบัติโดยการจัดทำแผนพัฒนาการศึกษา แผนปฏิบัติการประจำปีการศึกษา และแผนปฏิบัติการประจำปีงบประมาณ เพื่อกำหนดแนวทางหรือแนวปฏิบัติในการดำเนินงานให้ชัดเจน รวมทั้งการกำหนดวิธีการใช้ทรัพยากรที่มีอยู่อย่างจำกัดให้เกิดประโยชน์สูงสุด การจัดทำแผนพัฒนาการศึกษา จึงเป็นเครื่องมือสำคัญในการนำกลยุทธ์ไปสู่การปฏิบัติตามแผนงาน/โครงการที่วางไว้ และนำไปสู่เป้าหมาย คือความสำเร็จอย่างมีประสิทธิภาพ และเกิดประสิทธิผลสูงสุด

กองการศึกษา ศาสนาและวัฒนธรรม องค์การบริหารส่วนตำบลบ้านขาม ได้ตระหนักและเห็นความสำคัญในการพัฒนาด้านการศึกษา และการพัฒนาศูนย์พัฒนาเด็กเล็ก จึงกำหนดโครงการทำแผนพัฒนาการศึกษาของ อบต. และศูนย์พัฒนาเด็กเล็กในเขตตำบลบ้านขาม ขึ้น

### ๓. วัตถุประสงค์

๑. เพื่อให้องค์การบริหารส่วนตำบลบ้านขาม มีแผนพัฒนาการศึกษาที่สอดคล้องกับความต้องการของประชาชนในท้องถิ่น

๒. เพื่อให้ศูนย์พัฒนาเด็กเล็กมีแผนพัฒนาการศึกษา ที่สอดคล้องกับความต้องการของประชาชนในท้องถิ่น เป็นกรอบและทิศทางในการพัฒนาผู้เรียนให้บรรลุตามเป้าหมาย

๓. เพื่อให้ครูและบุคลากรทางการศึกษาในสังกัดองค์การบริหารส่วนตำบลบ้านขาม มีความรู้ ความเข้าใจในวิสัยทัศน์ พันธกิจ จุดมุ่งหมายเพื่อการพัฒนา ยุทธศาสตร์ และกลยุทธ์ ของสถานศึกษา

### ๔. เป้าหมาย

๑. เป้าหมายเชิงปริมาณ

- คณะผู้บริหาร คณะที่ปรึกษา คณะกรรมการการศึกษาขององค์การบริหารส่วนตำบลบ้านขาม คณะกรรมการบริหารศูนย์พัฒนาเด็กเล็ก ครู ผู้ดูแลเด็ก และบุคลากรทางการศึกษาที่เกี่ยวข้อง

๒. เป้าหมายเชิงคุณภาพ

ครูและบุคลากรทางการศึกษาในสังกัดองค์การบริหารส่วนตำบลบ้านขามมีความรู้ ความเข้าใจในการจัดทำแผนพัฒนาการศึกษาและสถานศึกษามีกรอบและทิศทางในการพัฒนาผู้เรียนให้บรรลุตามเป้าหมาย

๓. ความสอดคล้องกับแผนพัฒนาท้องถิ่น

๓.๑ สอดคล้องกับแผนพัฒนาองค์การบริหารส่วนตำบลบ้านขาม

ยุทธศาสตร์ที่ ๓ การพัฒนาด้านการศึกษา

กลยุทธ์ที่ ๓.๒ พัฒนาศูนย์เด็กเล็กให้มีคุณภาพ และได้มาตรฐาน

กลยุทธ์ที่ ๓.๓ สนับสนุนกิจกรรมในสถานศึกษา

กลยุทธ์ที่ ๓.๔ การส่งเสริมพัฒนาเพื่อเพิ่มศักยภาพ บุคลากรท้องถิ่น

ยุทธศาสตร์ที่ ๔ การพัฒนาด้านสังคม และวัฒนธรรม

กลยุทธ์ที่ ๔.๑ ส่งเสริมความเข้มแข็งและความปลอดภัยในชุมชน

กลยุทธ์ที่ ๔.๒ ส่งเสริม และทำนุบำรุงพระพุทธศาสนา ศิลปะ วัฒนธรรม และภูมิ

ปัญญาท้องถิ่น

ยุทธศาสตร์ที่ ๕ การพัฒนาด้านเศรษฐกิจ

กลยุทธ์ที่ ๕.๑ การท่องเที่ยวทางธรรมชาติและวัฒนธรรม

๓.๒ สอดคล้องกับแผนพัฒนาการศึกษาของกองการศึกษาองค์การบริหารส่วนตำบลบ้านขาม

ยุทธศาสตร์ที่ ๑ พัฒนาด้านการศึกษาให้มีคุณภาพได้มาตรฐาน

กลยุทธ์ที่ ๑.๑ พัฒนาศูนย์พัฒนาเด็กเล็กให้มีคุณภาพและได้มาตรฐาน

## ๕. วิธีการ/ขั้นตอนการดำเนินงาน

๑. ประชุมปรึกษาหารือกับคณะผู้บริหารท้องถิ่น เพื่อใช้เป็นแนวทางจัดทำร่างแผนต่างๆ ที่เกี่ยวข้อง

๒. ขั้นตอนการดำเนินโครงการ

- เขียนโครงการ/แจ้งแนวทางการจัดทำแผนพัฒนาการศึกษาให้คณะครูรับทราบ

- ประชาสัมพันธ์/ประชุมชี้แจงเกี่ยวกับการจัดทำแผนพัฒนาการศึกษาให้คณะครูรับทราบ

๓. จัดประชุมเชิงปฏิบัติการ การจัดทำร่างแผน ดังนี้

๓.๑ ปรับปรุงแผนพัฒนาการศึกษา ๒๕๖๖ - ๒๕๗๐

- ของกองการศึกษา ศาสนาและวัฒนธรรม

- ศูนย์พัฒนาเด็กเล็กทั้งสองแห่ง

๓.๒ จัดทำร่างแผนปฏิบัติการประจำปีการศึกษา

๓.๓ จัดทำร่างแผนปฏิบัติการประจำปีงบประมาณ

๔. จัดประชุมคณะกรรมการการศึกษาขององค์การบริหารส่วนตำบลบ้านขาม คณะกรรมการบริหารศูนย์พัฒนาเด็กเล็ก เพื่อพิจารณาเห็นชอบร่างแผนฯ

๕. ประกาศใช้แผนและบิดประกาศตามระยะเวลาที่กำหนด

๖. จัดทำเอกสารแผนรูปเล่ม เพื่อให้คณะกรรมการบริหารศูนย์พัฒนาเด็กเล็ก ครู ผู้ดูแลเด็ก และบุคลากรทางการศึกษาที่เกี่ยวข้อง

๗. สรุปผลการดำเนินโครงการ

## ๖. ผู้รับผิดชอบโครงการ

กองการศึกษา ศาสนาและวัฒนธรรม

## ๗. สถานที่ดำเนินการ

ห้องประชุมสภาฯ, ศูนย์พัฒนาเด็กเล็กตำบลบ้านขาม และศูนย์พัฒนาเด็กเล็กบ้านช่องโป้

## ๘. ระยะเวลาดำเนินการ

มีนาคม - กันยายน ๒๕๖๗

## ๙. งบประมาณ

งบประมาณรายจ่ายประจำปีงบประมาณ พ.ศ. ๒๕๖๗ กองการศึกษา ศาสนาและวัฒนธรรม ได้ตั้งจ่ายในแผนงานการศึกษา งานระดับก่อนวัยเรียนและประถมศึกษา งบดำเนินการ ค่าใช้สอย รายจ่ายเกี่ยวเนื่องกับการปฏิบัติราชการที่ไม่เข้าลักษณะรายจ่ายหมวดอื่นๆ ตั้งไว้ ๑๐,๐๐๐ บาท (-หนึ่งหมื่นบาทถ้วน-) เพื่อเป็นค่าใช้จ่ายตามโครงการจัดทำแผนพัฒนาการศึกษาของ อบต.และศูนย์พัฒนาเด็กเล็กในเขตตำบลบ้านขาม เช่น ค่าอาหาร อาหารว่าง น้ำดื่ม ค่าป้าย ค่าถ่ายเอกสาร ค่ารับรองคณะที่ปรึกษา คณะกรรมการบริหารศูนย์พัฒนาเด็กเล็ก ครู ผู้ดูแลเด็ก และบุคลากรทางการศึกษา มีรายละเอียดค่าใช้จ่ายดังนี้

### ๑. กองการศึกษา ศาสนาและวัฒนธรรม มีรายละเอียดดังนี้

๑. ประชุมพิจารณาเห็นชอบปรับปรุงแผนพัฒนาการศึกษา พ.ศ. ๒๕๖๖-๒๕๗๐

(๑) ค่าป้ายโครงการ

(๒) ค่าอาหารว่างพร้อมเครื่องดื่ม

### ๒. ศูนย์พัฒนาเด็กเล็กตำบลบ้านขาม มีรายละเอียดดังนี้

๑.๑ - ประชุมพิจารณาเห็นชอบปรับปรุงแผนพัฒนาการศึกษา พ.ศ. ๒๕๖๖-๒๕๗๐

- ประชุมพิจารณาเห็นชอบแผนปฏิบัติการประจำปีการศึกษา ๒๕๖๗

(๑) ค่าป้ายโครงการ

(๒) ค่าอาหารว่างพร้อมเครื่องดื่ม

๑.๒ ประชุมพิจารณาเห็นชอบแผนปฏิบัติการประจำปีงบประมาณ

(๑) ค่าป้ายโครงการ

(๒) ค่าอาหารว่างพร้อมเครื่องดื่ม

๓. ศูนย์พัฒนาเด็กเล็กบ้านช่องโป้ มีรายละเอียดดังนี้

๑.๑ - ประชุมพิจารณาเห็นชอบปรับปรุงแผนพัฒนาการศึกษาพ.ศ. ๒๕๖๖-๒๕๗๐

- ประชุมพิจารณาเห็นชอบแผนปฏิบัติการประจำปีการศึกษา ๒๕๖๗

(๑) ค่าป้ายโครงการ

(๒) ค่าอาหารว่างพร้อมเครื่องดื่ม

๑.๒ ประชุมพิจารณาเห็นชอบแผนปฏิบัติการประจำปีงบประมาณ

(๑) ค่าป้ายโครงการ

(๒) ค่าอาหารว่างพร้อมเครื่องดื่ม

๔. ค่าวัสดุอื่น ๆ

รวมเป็นเงินทั้งสิ้น ๑๐,๐๐๐ บาท (-หนึ่งหมื่นบาทถ้วน-)

๑๐. ผลที่คาดว่าจะได้รับ

๑. องค์การบริหารส่วนตำบลบ้านขาม มีแผนพัฒนาการศึกษาที่สอดคล้องกับความต้องการของประชาชนในท้องถิ่น

๒. ศูนย์พัฒนาเด็กเล็กมีแผนพัฒนาการศึกษา ที่สอดคล้องกับความต้องการของประชาชนในท้องถิ่น เป็นกรอบและทิศทางในการพัฒนาผู้เรียนให้บรรลุตามเป้าหมาย

๓. ครูและบุคลากรทางการศึกษาในสังกัดองค์การบริหารส่วนตำบลบ้านขาม มีความรู้ ความเข้าใจใน วิสัยทัศน์ พันธกิจ จุดมุ่งหมายเพื่อการพัฒนา ยุทธศาสตร์ และกลยุทธ์ ของสถานศึกษา

(ลงชื่อ) ..... ผู้เสนอโครงการ

(นางสาวสุธิพร พलगาม)

หัวหน้าสำนักปลัด รักษาราชการแทน

ผู้อำนวยการกองการศึกษา ศาสนาและวัฒนธรรม

**แบบคำของบประมาณรายจ่าย**  
**เพื่อประกอบการพิจารณาขอตั้งงบประมาณรายจ่ายประจำปีงบประมาณ พ.ศ. ๒๕๖๗**

\*\*\*\*\*

- สอดคล้องกับยุทธศาสตร์ชาติ ๒๐ ปี ระบุ
- สอดคล้องกับยุทธศาสตร์จังหวัด ระบุ
- สอดคล้องกับแผนพัฒนาท้องถิ่น ระบุ
- สอดคล้องกับจำแนกงบประมาณ ด้าน.....แผนงาน.....

**๑. โครงการปฐมนิเทศและประชุมผู้ปกครองนักเรียนของศูนย์พัฒนาเด็กเล็ก**

**๒. หลักการและเหตุผล**

ในสภาพปัจจุบันการจัดการศึกษาโดยเน้นนักเรียนเป็นสำคัญ มุ่งเน้นให้นักเรียนเรียนรู้อย่างมีความสุข และนักเรียนเกิดการเรียนรู้ด้วยการมีส่วนร่วมในการจัดการเรียนรู้ด้วยการส่งเสริมให้นักเรียนได้เรียนรู้ด้วยตนเอง ได้ทดลองปฏิบัติจริง ได้สัมผัสกับประสบการณ์ตรงในการจัดการศึกษาให้มีประสิทธิภาพนั้นต้องร่วมมือกันทั้งทาง บ้านและโรงเรียนในการช่วยเหลือส่งเสริมพัฒนาการเรียนรู้ของนักเรียน ทางแผนกกิจกรรมได้เล็งเห็นความสำคัญ ต่อความร่วมมือกันระหว่างบ้านและศูนย์พัฒนาเด็กเล็ก มีระบบการดูแลช่วยเหลือให้นักเรียนให้เป็นคนเก่ง ดี และมีความสุขในการเรียนรู้ จึงจัดให้มีการปฐมนิเทศและประชุมผู้ปกครองนักเรียนของศูนย์พัฒนาเด็กเล็กขึ้นให้ สอดคล้องกับ พ.ร.บ.การศึกษา พ.ศ. ๒๕๔๒

**๓. วัตถุประสงค์**

- ๑. เพื่อสร้างความสัมพันธ์ระหว่างบ้านและศูนย์พัฒนาเด็กเล็ก
- ๒. เพื่อเปิดโอกาสให้ผู้ปกครองมีส่วนร่วมในการจัดการศึกษาและวางแผนร่วมกับทางศูนย์พัฒนาเด็กเล็ก
- ๓. เพื่อให้คณะกรรมการศูนย์พัฒนาเด็กเล็กและผู้ปกครองเล็งเห็นความสำคัญของการจัดการศึกษาอบรม เลี้ยงดูบุตรหลานของตนเอง
- ๔. เพื่อให้ผู้ปกครองรับทราบนโยบายของศูนย์พัฒนาเด็กเล็ก

**๔. เป้าหมาย**

เชิงคุณภาพ คณะกรรมการบริหารศูนย์พัฒนาเด็กเล็ก ผู้ปกครองเข้าใจการจัดการศึกษาและแนวทางการ ปฏิบัติต่อบุตรหลาน รับทราบนโยบายของศูนย์พัฒนาเด็กเล็ก และเข้าใจหลักการจัดการศึกษาให้กับศูนย์พัฒนา เด็กเล็ก

เชิงปริมาณ คณะกรรมการบริหารศูนย์พัฒนาเด็กเล็ก ผู้ปกครองและครู ผู้ดูแลเด็ก แยกเป็น

- ๑. ศูนย์พัฒนาเด็กเล็กตำบลบ้านขาม จำนวน ๗๐ คน
  - ๒. ศูนย์พัฒนาเด็กเล็กบ้านช่องโป้ จำนวน ๕๐ คน
- รวมทั้งสิ้น ๑๒๐ คน

**๕. วิธีการ/ขั้นตอนการดำเนินงาน**

- ๑. ประชุมวางแผน
- ๒. เสนอโครงการเพื่ออนุมัติ
- ๓. ดำเนินการขอซื้อ/ขอจ้าง
- ๔. สรุปผล / รายงานผล

**๖. ผู้รับผิดชอบโครงการ**

กองการศึกษา ศาสนาและวัฒนธรรม

๗. สถานที่ดำเนินการ

ศูนย์พัฒนาเด็กเล็กตำบลบ้านขาม และศูนย์พัฒนาเด็กเล็กบ้านช่องโป้

๘. ระยะเวลาดำเนินการ

พฤษภาคม - กรกฎาคม ๒๕๖๗

๙. งบประมาณ

ตามข้อบัญญัติงบประมาณรายจ่ายประจำปีงบประมาณ พ.ศ.๒๕๖๗ แผนงานการศึกษา งานระดับก่อน  
วันเรียนและประถมศึกษา งบดำเนินงาน หมวดค่าใช้จ่าย ประเภทรายจ่ายเกี่ยวเนื่องกับการปฏิบัติราชการที่ไม่เข้า  
ลักษณะรายจ่ายหมวดอื่นๆ เพื่อจ่ายเป็นค่าใช้จ่ายตามโครงการปฐมนิเทศและประชุมผู้ปกครองนักเรียนของศูนย์  
พัฒนาเด็กเล็ก ตั้งไว้ ๑๐,๐๐๐ บาท (หนึ่งหมื่นบาทถ้วน) โดยมีรายละเอียดดังนี้

๑. ค่าอาหารว่าง
๒. ค่าวัสดุ

รวมเป็นเงินทั้งสิ้น ๑๐,๐๐๐ บาท

๑๐. ผลที่คาดว่าจะได้รับ

๑. สร้างความสัมพันธ์ระหว่างบ้านและศูนย์พัฒนาเด็กเล็ก
๒. ผู้ปกครองมีส่วนร่วมในการจัดการศึกษาและวางแผนร่วมกับทางศูนย์พัฒนาเด็กเล็ก
๓. คณะกรรมการศูนย์พัฒนาเด็กเล็กและผู้ปกครองเล็งเห็นความสำคัญของการจัดการศึกษาอบรมเลี้ยงดู  
บุตรหลานของตนเอง
๔. ผู้ปกครองรับทราบนโยบายของศูนย์พัฒนาเด็กเล็ก

(ลงชื่อ) ..... ผู้เสนอโครงการ

(นางสาวสุธิพร พलगาม)

หัวหน้าสำนักปลัด รักษาราชการแทน

ผู้อำนวยการกองการศึกษา ศาสนาและวัฒนธรรม

**แบบคำของบประมาณรายจ่าย**

**เพื่อประกอบการพิจารณาขอตั้งงบประมาณรายจ่ายประจำปีงบประมาณ พ.ศ. ๒๕๖๗**

\*\*\*\*\*

- สอดคล้องกับยุทธศาสตร์ชาติ ๒๐ ปี ระบุ
- สอดคล้องกับยุทธศาสตร์จังหวัด ระบุ
- สอดคล้องกับแผนพัฒนาท้องถิ่น ระบุ
- สอดคล้องกับจำแนกงบประมาณ ด้าน.....แผนงาน.....

**๑. โครงการสืบสานงานประเพณีบุญบั้งไฟตำบลบ้านขาม**

**๒. หลักการและเหตุผล**

บุญบั้งไฟเป็นหนึ่งในฮีตสิบสองเดือนของชาวอีสาน นิยมทำกันในเดือน ๖ หรือเดือน ๗ อันเป็นช่วงฤดูฝนเข้าสู่การทำนา ตกกล้า หว่าน ไถ เป็นการบูชาพญาแถนขอฝน ถือเป็นประเพณีอันสำคัญของคนท้องถิ่นอีสาน เพราะมีความเชื่อว่าจะช่วยทำให้ฝนตกต้องตามฤดูกาลเมื่อถึงฤดูทำนา เหมือนกับการแห่ขบวนของคนภาคกลาง

ประเพณีบุญบั้งไฟ เป็นประเพณีหนึ่งของภาคอีสานของไทยรวมไปถึงลาว โดยมีตำนานมาจากนิทานพื้นบ้านของภาคอีสานเรื่องพระยาคันคาก เรื่องผาแดงนางไอ่ พญาคันคากหรือคางคก ได้รับกับพญาแถนจนชนะแล้วให้พญาแถนบันดาลฝนลงมาตกยังโลกมนุษย์ ซึ่งในนิทานพื้นบ้านดังกล่าวได้กล่าวถึง การที่ชาวบ้านได้จัดงานบุญบั้งไฟขึ้นเพื่อเป็นการบูชาพระยาแถน หรือเทพวัสสกาลเทพบุตร ซึ่งชาวบ้านมีความเชื่อว่า พระยาแถนมีหน้าที่คอยดูแลให้ฝนตกถูกต้องตามฤดูกาล

ชาวบ้านเชื่อว่ามีโลกมนุษย์และโลกเทวดา มนุษย์อยู่ใต้อิทธิพลของเทวดา การรำผีฟ้าเป็นตัวอย่างี่แสดงออกทางด้านการนับถือเทวดา และเรียกเทวดาว่า “แถน” เมื่อถือว่ามีแถนก็ถือว่า ฝน ฟ้า ลม เป็นอิทธิพลของแถน หากทำให้แถนโปรดปราน มนุษย์ก็จะมีความสุข ดังนั้นจึงมีพิธีบูชาแถน การจุดบั้งไฟก็อาจเป็นอีกวิธีหนึ่งี่แสดงความเคารพหรือส่งสัญญาณความภักดีไปยังแถน

**ส่วนประกอบของบั้งไฟ**

**๑. เล่าบั้งไฟ** เล่าบั้งไฟคือส่วนประกอบที่ทำหน้าที่บรรจุดินปืน มีลักษณะเป็นรูปทรงกระบอกกลมยาว มีความยาวประมาณ ๑.๕ - ๗ เมตร ทำด้วยลำไม้ไผ่แล้วใช้ริ้วไม้ไผ่(ตอก) ปิดเป็นเกลียวเชือกพันรอบเล่าบั้งไฟอีกครั้งหนึ่งให้แน่น และใช้ดินปืนที่ชาวบ้านเรียกว่า”หมื่อ” อัดให้แน่นลงไปในเล่าบั้งไฟ ด้วยวิธีใช้สากตำแล้วเจาะรูสายขนวนเสร็จแล้วนำเล่าบั้งไฟ ไปมัดเข้ากับส่วนหางบั้งไฟ ในปัจจุบันนิยมนำวัสดุอื่นมาใช้เป็นเล่าบั้งไฟแทนไม้ไผ่ ได้แก่ ท่อเหล็ก ท่อพลาสติก ท่อน้ำ PVC เป็นต้น เรียกว่าเล่าเหล็กซึ่งสามารถอัดดินปืนได้แน่นและมีประสิทธิภาพในการยิงได้สูงกว่า

**๒. หางบั้งไฟ** หางบั้งไฟถือเป็นส่วนสำคัญทำหน้าที่คล้ายหางเสือของเรือคือสร้างความสมดุลให้กับบั้งไฟคอยบังคับทิศทางบั้งไฟให้ยิ่งขึ้นไปในทิศทางตรงและสูง บั้งไฟแบบเดิมนั้น ทำจากไม้ไผ่ทั้งลำ ต่อมาพัฒนาเป็นหางท่อนเหล็กและหางท่อนไม้ไผ่ติดกันหางท่อนเหล็กมีลักษณะเป็นท่อนกลม ทรงกระบอกมีความยาวประมาณ ๘-๑๒ เมตร ทำหน้าที่เป็นคานงัดยกลำตัวบั้งไฟชูโด่งชี้เอียงไปข้างหน้าทำมุมประมาณ ๓๐-๔๐ องศาับพื้นดิน โดยบั้งไฟจะยื่นไปข้างหน้ายาวประมาณ ๗-๘ เมตร ปลายหางด้านหนึ่งตั้งอยู่บนฐานที่ตั้งบั้งไฟ

**๓. ลูกบั้งไฟ** เป็นลำไม้ไผ่ที่นำมาประกอบเล่าบั้งไฟโดยมัดรอบลำบั้งไฟ บั้งไฟลำหนึ่งจะประกอบด้วยลูกบั้งไฟประมาณ ๘-๑๕ ลูก ขึ้นอยู่กับขนาดของบั้งไฟ เดิมลูกบั้งไฟมีแปดลูกมีชื่อเรียกเรียงตามลำดับคู่ขนาดใหญ่ไปหาคู่ที่มีขนาดเล็กกว่าได้แก่ ลูกไอ้ ลูกกลาง ลูกนางและลูกก้อย ลูกบั้งไฟช่วยให้รูปทรงของบั้งไฟกลมเรียวยาวงาม นอกจากนี้ลูกบั้งไฟยังเป็นพื้นผิวรองรับการเอ้หรือการตกแต่งลวดลายปะติดกระดาษ

### การตกแต่งบั้งไฟ

ลายบั้งไฟ : ใช้ลายศิลป์ไทย คือ ลายนก อันเป็นลายพื้นฐานในการลบลายบั้งไฟ โดยช่างจะนิยมใช้กระดาษดั่งโกทองด้านเป็นพื้นและสีเม็ดยะเขมเป็นตัวลบลาย เพื่อให้ลายเด่นชัดในการตกแต่งเพื่อความสวยงาม

ตัวบั้งไฟ : มีลูกโถ้วจะใช้ลายประจำยาม ลายหน้าเทพนม ลายหน้ากาล ลูกเอ้ใช้ลายประจำยาม ก้ามปูเปลว และลายหน้ากระดาน ฯลฯ

กรวยเชิง : เป็นลวดลายไทยที่เขียนอยู่เชิงยาบที่ประดับพริ้วลงมาจกช่วงตัวบั้งไฟ

ยาบ : เป็นผ้าประดับได้ลบบั้งไฟ จะลบลายใดขึ้นอยู่กับช่างบั้งไฟนั้น เช่น ลายก้านชุตลายก้านดอกโบเทศ

ตัวพระนาง : เป็นรูปลักษณะสื่อถึงผาแดงนางไอ่ หรือตัวละครในเรื่องรามเกียรติ์ พระลักษมณ์ พระราม

กระรอกเผือก : หัวหงคี แปลงร่างมาเพื่อให้นางไอ่หลงไหล

ปล้องคาค : ลายรักร้อย ลายลูกพัดโบเทศ ลายลูกพัดขอสร้อย เป็นต้น

เกริน : เป็นส่วนที่ยื่นออกสองข้างของบุษบก เป็นรูปอรอนเบ็ดลายนก สำหรับตั้งฉัตรท้ายเกริน ราชรถประดับส่วนท้ายของหางบั้งไฟ

บุษบก : เป็นองค์ประกอบไว้บนราชรถ เพื่อสมมุติให้เป็นปราสาทผาแดงนางไอ่

ด่างบั้งไฟ : ลายกระจิงปฏิญาณ ลายก้านชุต ลายพุ่มข้าวบิณฑ์

ลายประกอบตกแต่งอื่นๆ : ลายกระจิงตั้ง กระจิงรวน กระจิงตาอ้อย ลายน่องสิงห์ บั้วรวน กลีบขนุน

คณะกรรมการหมู่บ้านและชาวบ้านในเขตตำบลบ้านขาม ได้เล็งเห็นความสำคัญของการอนุรักษ์สืบสานขนบธรรมเนียมประเพณีที่ดั่งามของท้องถิ่นดังกล่าวไว้ จึงได้ประชุมกำหนดจัดโครงการงานประเพณีบุญบั้งไฟประจำปี ๒๕๖๕ ขึ้น โดยจะจัดกิจกรรมต่าง ๆ ของแต่ละหมู่บ้าน เช่น การประกวดขบวนแห่บั้งไฟ การประกวดจุดบั้งไฟ และชมการแสดง การละเล่นพื้นบ้านตามสมควร

### ๓. วัตถุประสงค์

๑. เพื่อให้ประชาชนเห็นความสำคัญและร่วมกันอนุรักษ์สืบสานขนบธรรมเนียมประเพณีท้องถิ่นไว้
๒. เพื่อส่งเสริมความสามัคคี และความเข้มแข็งภายในชุมชน
๓. เพื่อส่งเสริม และประชาสัมพันธ์การท่องเที่ยวภายในชุมชน

### ๔. เป้าหมาย

เพื่อให้ประชาชนในตำบลบ้านขามทุกหมู่บ้านร่วมกันอนุรักษ์ สืบสานงานประเพณีที่ดั่งามไว้

### ๕. วิธีการ/ขั้นตอนการดำเนินงาน

๑. ประชุมปรึกษาหารือแนวทางการดำเนินงาน
๒. เขียนโครงการเพื่อขอรับเงินอุดหนุน
๓. ติดตามผลของการขอรับเงินอุดหนุน
๔. ดำเนินงานตามโครงการ
  - จัดหา/จัดทำบั้งไฟเพื่อจุดบูชาพระยาแถน
  - จัดตกแต่งบั้งไฟสำหรับแห่/จัดตกแต่งรถขบวนแห่ผาแดง-นางไอ่
  - ฝึกซ้อมนางรำเพื่อร่วมขบวนแห่/จัดหาชุดเครื่องประดับเพื่อใช้ตกแต่งผาแดง-นางไอ่ นางรำ
  - จัดขบวนแห่บั้งไฟ ผาแดง-นางไอ่
  - ทำพิธีจุดบั้งไฟบูชาพระยาแถน

๕. ติดตามผลการดำเนินงาน

๖. สรุปรายงานผลโครงการ

### ๖. ผู้รับผิดชอบโครงการ

กองการศึกษา ศาสนาและวัฒนธรรม/คณะกรรมการหมู่บ้านแต่ละหมู่บ้านในเขตตำบลบ้านขาม



๗. สถานที่ดำเนินการ

ณ. ที่ตั้งของแต่ละหมู่บ้านในเขตตำบลบ้านขาม

๘. ระยะเวลาดำเนินการ

ระหว่างเดือน พฤษภาคม - มิถุนายน ๒๕๖๗

๙. งบประมาณ

๑. ขอรับเงินอุดหนุนจากองค์การบริหารส่วนตำบลบ้านขาม	จำนวน ๓๐๐,๐๐๐ บาท
๑.๑ ค่าจัดตกแต่งบั้งไฟสำหรับใช้ในขบวนแห่	จำนวน ๗๐,๐๐๐ บาท
๑.๒ ค่าจัดเตรียมขบวนแห่บั้งไฟ เช่น ขบวนพ็อนรำ รถแห่ฯ	จำนวน ๑๕๐,๐๐๐ บาท
๑.๓ ค่าจัดหา/จัดทำบั้งไฟ สำหรับจุดถวายบูชาพญาแถน	จำนวน ๘๐,๐๐๐ บาท
๒. งบประมาณของหมู่บ้าน	จำนวน ๒๑๐,๐๐๐ บาท
๒.๑ ค่าน้ำดื่มน้ำแข็งในการจัดงานและขบวนแห่	จำนวน ๔๒,๐๐๐ บาท
๒.๒ ค่าจ้างเหมาเครื่องเสียง	จำนวน ๘๘,๐๐๐ บาท
๒.๓ เงินรางวัลในการประกวดขบวนแห่/บั้งไฟ	จำนวน ๗๐,๐๐๐ บาท
<b>รวมเป็นงบประมาณทั้งสิ้น ๕๑๐,๐๐๐ บาท</b>	

๑๐. ผลที่คาดว่าจะได้รับ

๑. ประชาชนเห็นความสำคัญและร่วมกันอนุรักษ์สืบสานขนบธรรมเนียมประเพณีท้องถิ่นไว้
๒. ประชาชนเกิดความรักความสามัคคี และทำให้ชุมชนเกิดความเข้มแข็ง
๓. ส่งเสริม และประชาสัมพันธ์การท่องเที่ยวของตำบลบ้านขาม

(ลงชื่อ) ..... ผู้เสนอโครงการ

(นางสาวสุธีพร พलगม)

หัวหน้าสำนักปลัด รักษาราชการแทน

ผู้อำนวยการกองการศึกษา ศาสนาและวัฒนธรรม

**แบบคำขอของบประมาณรายจ่าย**

**เพื่อประกอบการพิจารณาขอตั้งงบประมาณรายจ่ายประจำปีงบประมาณ พ.ศ. ๒๕๖๕**

\*\*\*\*\*

- สอดคล้องกับยุทธศาสตร์ชาติ ๒๐ ปี ระบุ
- สอดคล้องกับยุทธศาสตร์จังหวัด ระบุ
- สอดคล้องกับแผนพัฒนาท้องถิ่น ระบุ
- สอดคล้องกับจำแนกงบประมาณ ด้าน.....แผนงาน.....

**๑. โครงการเผยแพร่และสืบสานประเพณี ภูมิปัญญาท้องถิ่นและสถานที่ท่องเที่ยวในตำบลบ้านขาม**

**๒. หลักการและเหตุผล**

ตามที่คณะกรรมการนโยบายการท่องเที่ยวแห่งชาติ ได้กำหนดแผนพัฒนาการท่องเที่ยวแห่งชาติ พ.ศ.๒๕๖๐ เพื่อใช้เป็นกรอบในการส่งเสริมการบริหารและพัฒนาการท่องเที่ยวของประเทศ โดยมีแนวทางในการสร้างความยั่งยืนให้กับการท่องเที่ยวของประเทศ มุ่งสร้างและกระจายรายได้สู่สังคมและท้องถิ่น ซึ่งสอดคล้องกับแผนพัฒนาจังหวัดหนองบัวลำภู ๕ ปี (พ.ศ.๒๕๖๖-๒๕๗๐) โดยมีเป้าหมายการพัฒนาจังหวัด “หนองบัวลำภู เมืองน่าอยู่ น่าเที่ยว”

ประเพณีวัฒนธรรมเป็นสิ่งที่ดีงาม ซึ่งบ่งบอกถึงเอกลักษณ์ของชุมชนและท้องถิ่นนั้น ๆ ที่สังคมหนึ่ง ๆ นั้น สืบทอดกันมา ซึ่งในแต่ละท้องถิ่นนั้นมีความแตกต่างกันขึ้นอยู่กับสภาพแวดล้อมของท้องถิ่นนั้นๆ แต่ในปัจจุบันเป็นยุคแห่งการศึกษายุคแห่งการเรียนรู้ มีสื่อโฆษณาและเทคโนโลยีต่างๆ ที่ทำให้เด็กและเยาวชนรุ่นใหม่ได้เห็นวัฒนธรรมภายนอกท้องถิ่นของตนเอง บางครั้งอาจเกิดความรู้สึกอยากเลียนแบบวัฒนธรรมดังกล่าว จนลืมไปว่าวัฒนธรรมของท้องถิ่นตนเองเป็นอย่างไร ประเพณีที่ดีงามของท้องถิ่น และของไทยนั้นเป็นสิ่งที่มีความค่า สมควรจะได้ปลูกฝังเด็กให้มีความรัก ให้เข้าใจในศิลปะ ประเพณี และวัฒนธรรมของเราเพื่อให้ประชาชนทั่วไปได้มีโอกาสแสดงออกถึงประเพณีของท้องถิ่น เป็นการปลูกฝังให้เห็นคุณค่าของวัฒนธรรมไทย

วันที่ ๑๘ - ๒๗ มกราคมของทุกปี จังหวัดหนองบัวลำภูกำหนดจัดงานสักการะสมเด็จพระนเรศวรมหาราช เพื่อถวายสักการะสมเด็จพระนเรศวรมหาราช และส่งเสริมการท่องเที่ยว รวมทั้งเป็นการส่งเสริม อนุรักษ์ ศิลปวัฒนธรรมของท้องถิ่น โดยระดมความร่วมมือจากประชาชนในจังหวัดหนองบัวลำภู เพื่อจัดนิทรรศการการส่งเสริมอาชีพ ศิลปะพื้นบ้าน การจัดขบวนแห่ศิลปวัฒนธรรมท้องถิ่นเชิงอนุรักษ์เพื่อสืบทอดเอกลักษณ์ของคนในท้องถิ่น

ประกอบกับองค์กรปกครองส่วนท้องถิ่นเป็นหน่วยงานที่สำคัญที่สุดในการส่งเสริม ทำนุบำรุงศาสนาและอนุรักษ์ศิลปะ วัฒนธรรมและประเพณีท้องถิ่น เพราะเป็นหน่วยงานราชการที่ใกล้ชิดกับประชาชนในท้องถิ่นมากที่สุด โดยมีอำนาจหน้าที่ที่กำหนดภารกิจอำนาจหน้าที่ขององค์กรปกครองส่วนท้องถิ่นตามพระราชบัญญัติสภาพตำบลและองค์การบริหารส่วนตำบล พ.ศ. ๒๕๓๗ มาตรา ๖๗ ภายใต้บังคับแห่งกฎหมาย องค์การบริหารส่วนตำบล มีหน้าที่ต้องทำในเขตองค์การบริหารส่วนตำบล ดังต่อไปนี้

- (๕) ส่งเสริมการศึกษา ศาสนา และวัฒนธรรม
- (๘) บำรุงรักษาศิลปะ จารีตประเพณี ภูมิปัญญาท้องถิ่น และวัฒนธรรมอันดีของท้องถิ่น

และพระราชบัญญัติกำหนดแผนและขั้นตอนการกระจายอำนาจให้แก่องค์กรปกครองส่วนท้องถิ่น พ.ศ. ๒๕๔๒ มาตรา ๑๖ ให้องค์การบริหารส่วนตำบลมีอำนาจและหน้าที่ในการจัดระบบการบริการสาธารณะเพื่อประโยชน์ของประชาชนในท้องถิ่นของตนเอง ดังนี้

- (๑๑) การบำรุงรักษาศิลปะ จารีตประเพณี ภูมิปัญญาท้องถิ่น และวัฒนธรรมอันดีของท้องถิ่น
- (๑๖) ส่งเสริมการมีส่วนร่วมของราษฎรในการพัฒนาท้องถิ่น

ตามนโยบายนายกองค์การบริหารส่วนตำบลบ้านขาม ได้แถลงนโยบายต่อที่ประชุมสภาองค์การบริหารส่วนตำบลบ้านขามเพื่อให้ทราบถึงวิสัยทัศน์ เจตนารมณ์ นโยบายและยุทธศาสตร์ในการพัฒนาตำบลบ้านขาม ดังนี้

ข้อ ๓ สนับสนุนงานบุญประเพณี และการกีฬาในทุกระดับ

ดังนั้น เพื่อเป็นการส่งเสริม อนุรักษ์ ขนบธรรมเนียม ประเพณีที่เป็นศิลปวัฒนธรรมอันดีของท้องถิ่น และเผยแพร่สถานที่ท่องเที่ยวในตำบล อีกทั้งปลูกฝังคุณธรรมจริยธรรมให้แก่เด็ก เยาวชน และประชาชน องค์การบริหารส่วนตำบลบ้านขาม จึงได้จัดทำโครงการเผยแพร่และสืบสานประเพณีภูมิปัญญาท้องถิ่น ขึ้น

### ๓. วัตถุประสงค์

๑. เพื่ออนุรักษ์และสืบสาน ศิลปวัฒนธรรม ภูมิปัญญาท้องถิ่นอันดีงามให้คงอยู่สืบไป
๒. เพื่อเสริมสร้างความสัมพันธ์อันดีระหว่างภาครัฐและประชาชนให้มีส่วนร่วมในการดำเนินกิจกรรม
๓. เพื่อเสริมสร้างความสมัครสมานสามัคคีของประชาชนทุกหมู่เหล่า
๔. เพื่อประชาสัมพันธ์ศิลปวัฒนธรรมที่เป็นเอกลักษณ์ของตำบลให้เป็นที่รู้จักอย่างแพร่หลาย

### ๔. เป้าหมาย

ชบวนรำถวาย ชบวนแห่สักการะสมเด็จพระนเรศวรมหาราช

### ๕. วิธีการ/ขั้นตอนการดำเนินงาน

๑. ประชุมปรึกษาหารือผู้ที่เกี่ยวข้องทุกฝ่าย เพื่อหาแนวทางในการจัดโครงการ และวางแผนการดำเนินการ
๒. เสนอโครงการต่อผู้บังคับบัญชาตามลำดับ เพื่อพิจารณาอนุมัติโครงการ
๓. เข้าร่วมในชบวนแห่ถวายสักการะสมเด็จพระนเรศวรมหาราชจังหวัดหนองบัวลำภู ประจำปี ๒๕๖๗
  - การจัดเตรียมชบวนรำวงคองก้าและรำวงพื้นบ้านร่วมชบวนแห่สักการะสมเด็จพระนเรศวรมหาราช
๔. สรุปผลการดำเนินโครงการ

### ๖. ผู้รับผิดชอบโครงการ

กองการศึกษา ศาสนาและวัฒนธรรม

### ๗. สถานที่ดำเนินการ

สนามนเรศวรมหาราช อำเภอเมืองหนองบัวลำภู จังหวัดหนองบัวลำภู

### ๘. ระยะเวลาดำเนินการ

เดือนมกราคม - กุมภาพันธ์ พ.ศ. ๒๕๖๗

### ๙. งบประมาณ

ตามข้อบัญญัติงบประมาณรายจ่ายประจำปีงบประมาณ พ.ศ.๒๕๖๗ ตั้งจ่ายในแผนงานการศาสนา วัฒนธรรมและนันทนาการ งานศาสนาวัฒนธรรมท้องถิ่น งบเงินดำเนินการ หมวดค่าใช้สอย ประเภทรายจ่าย เกี่ยวเนื่องกับการปฏิบัติราชการที่ไม่เข้าลักษณะรายจ่ายหมวดอื่นๆ ตามโครงการเผยแพร่และสืบสานประเพณีภูมิปัญญาท้องถิ่น ตั้งไว้จำนวน ๓๐,๐๐๐ บาท (-สามหมื่นบาทถ้วน-) ตามรายการดังต่อไปนี้

๑. ค่าจ้างเหมาชบวนแห่สักการะสมเด็จพระนเรศวรมหาราช ประกอบด้วย

๑. ชบวนรำวงคองก้าและรำวงพื้นบ้าน
๒. รถเครื่องเสียง

รวมเป็นเงิน ๓๐,๐๐๐ บาท (-สามหมื่นบาทถ้วน-)

### ๑๐. ผลที่คาดว่าจะได้รับ

๑. อนุรักษ์และสืบสาน ศิลปวัฒนธรรม ภูมิปัญญาท้องถิ่นอันดีงามให้คงอยู่สืบไป
๒. สร้างความสัมพันธ์อันดีระหว่างภาครัฐและประชาชนให้มีส่วนร่วมในการดำเนินกิจกรรม

๓. สร้างความสมัครสมานสามัคคีของประชาชนทุกหมู่เหล่า
๔. ประชาสัมพันธ์ศิลปวัฒนธรรมที่เป็นเอกลักษณ์ของตำบลให้เป็นที่รู้จักอย่างแพร่หลาย



(ลงชื่อ) ..... ผู้เสนอโครงการ

(นางสาวสุธีพร พलगาม)

หัวหน้าสำนักปลัด รักษาราชการแทน

ผู้อำนวยการกองการศึกษา ศาสนาและวัฒนธรรม

**แบบคำขอของบประมาณรายจ่าย**  
**เพื่อประกอบการพิจารณาขอตั้งงบประมาณรายจ่ายประจำปีงบประมาณ พ.ศ. ๒๕๖๕**

\*\*\*\*\*

- สอดคล้องกับยุทธศาสตร์ชาติ ๒๐ ปี ระบุ
- สอดคล้องกับยุทธศาสตร์จังหวัด ระบุ
- สอดคล้องกับแผนพัฒนาท้องถิ่น ระบุ
- สอดคล้องกับจำแนกงบประมาณ ด้าน.....แผนงาน.....

**๑. โครงการทำบุญวันธรรมสวนะในช่วงเทศกาลเข้าพรรษา**

**๒. หลักการและเหตุผล**

ด้วยคนไทยส่วนใหญ่นับถือพระพุทธศาสนา จึงได้นำหลักธรรมคำสอนของพระพุทธเจ้า มาเป็นหลักสำคัญในการดำรงชีวิตทำให้คนไทยสามารถอยู่ร่วมกันอย่างมีความสุขนับตั้งแต่บรรพชน โดยมีวัดเป็นศูนย์กลางในการจัดงานต่างๆ ทั้งทางด้านสังคม ศิลปะ วัฒนธรรม ประเพณีและอื่นๆ วัดจึงเป็นศูนย์รวมจิตใจของพุทธศาสนิกชนและมีอิทธิพลต่อวิถีชีวิตของคนไทยในอดีต หลายประการ ทั้งในด้านอุปนิสัย สังคมและประเพณีวัฒนธรรม วิถีชีวิตดั้งเดิมของสังคมไทยในอดีต พุทธศาสนิกชนนิยมไปวัดเพื่อทำบุญ ตักบาตรถวายภัตตาหารอาหารแด่พระสงฆ์สมาทานศีล (รับศีล) ฟังพระธรรมเทศนา และบำเพ็ญ ทาน รักษาศีล เจริญจิตภาวนาที่วัด สังคมไทยจึงมีพระพุทธศาสนาเป็นหลักยึดเหนี่ยวจิตใจที่สำคัญ เป็นหนึ่งในสามสถาบันหลัก

แรม ๑ ค่ำ เดือน ๘ ของทุกปี ถือเป็นวันสำคัญในพุทธศาสนาวันหนึ่ง ที่พระสงฆ์อธิษฐานว่าจะพักประจำอยู่ ณ ที่ใดที่หนึ่ง ตลอดระยะเวลาฤดูฝนที่มีกำหนดเป็นระยะเวลา ๓ เดือน ตามที่พระธรรมวินัยบัญญัติไว้ โดยไม่ไปค้างแรมที่อื่น หรือที่เรียกติดปากกันโดยทั่วไปว่า จำพรรษา ("พรรษา" แปลว่า ฤดูฝน, "จำ" แปลว่า อยู่) พิธีเข้าพรรษานี้ ถือเป็นศาสนพิธีสำหรับพระภิกษุโดยตรงละเว้นไม่ได้ไม่ว่ากรณีใดๆ ก็ตามเริ่มนับตั้งแต่วันแรม ๑ ค่ำ เดือน ๘ ของทุกปี (หรือเดือน ๘ หลัง ถ้ามีเดือน ๘ สองหน) และสิ้นสุดลงในวันขึ้น ๑๕ ค่ำ เดือน ๑๑ หรือวันออกพรรษา

เมื่อวันเข้าพรรษาเวียนมาถึงในปีหนึ่ง ๆ หน้าที่ของพุทธศาสนิกชนในวันเข้าพรรษา ก็นิยมทำบุญตักบาตรไปวัดฟังธรรมเทศนาด้วยถือว่ถึงวันประดิษฐานพระพุทธศาสนา ดังนั้น ชาวบ้านทุกหมู่บ้านจึงต้องร่วมกันทำบุญตักบาตร ถวายภัตตาหาร ถวายเทียนพรรษา และปัจจัยต่างๆ การถวายเทียนพรรษา เป็นประเพณีปฏิบัติของชาวพุทธเพื่อถวายพระภิกษุสงฆ์จุดให้แสงสว่างในการปฏิบัติกิจวัตรต่างๆ เป็นพุทธบูชาตลอด ๓ เดือน การนำเทียนไปถวายชาวบ้านมักจัดขบวนแห่กันอย่างเอิกเกริกสนุกสนานสืบทอดกันมาจนเป็นประเพณี

ประกอบกับองค์กรปกครองส่วนท้องถิ่นเป็นหน่วยงานที่สำคัญที่สุดในการส่งเสริม ทำนุบำรุงศาสนาและอนุรักษ์ศิลปวัฒนธรรมและประเพณีท้องถิ่น เพราะใกล้ชิดกับประชาชนในท้องถิ่นมากที่สุด โดยมีอำนาจหน้าที่ที่กำหนดภารกิจอำนาจหน้าที่ขององค์กรปกครองส่วนท้องถิ่นตามพระราชบัญญัติสภาพัฒนาการและองค์การบริหารส่วนตำบล พ.ศ. ๒๕๓๗ มาตรา ๖๗ ภายใต้บังคับแห่งกฎหมาย องค์การบริหารส่วนตำบล มีหน้าที่ต้องทำในเขตองค์การบริหารส่วนตำบล ดังต่อไปนี้

(๕) ส่งเสริมการศึกษา ศาสนา และวัฒนธรรม

(๘) บำรุงรักษาศิลปะ จารีตประเพณี ภูมิปัญญาท้องถิ่น และวัฒนธรรมอันดีของท้องถิ่น

และพระราชบัญญัติกำหนดแผนและขั้นตอนการกระจายอำนาจให้แก่องค์กรปกครองส่วนท้องถิ่น พ.ศ.

๒๕๔๒ มาตรา ๑๖ ให้องค์การบริหารส่วนตำบลมีอำนาจและหน้าที่ในการจัดระบบการบริการสาธารณะเพื่อประโยชน์ของประชาชนในท้องถิ่นของตนเอง ดังนี้

(๑๑) การบำรุงรักษาศิลปะ จารีตประเพณี ภูมิปัญญาท้องถิ่น และวัฒนธรรมอันดีของท้องถิ่น

(๑๖) ส่งเสริมการมีส่วนร่วมของราษฎรในการพัฒนาท้องถิ่น

สังคมยุคปัจจุบันเป็นยุคแห่งเทคโนโลยีข่าวสาร ประชาชนต่างเปลี่ยนแปลงไปตามกระแสนิยมชาวต่างชาติ แต่สิ่งสำคัญที่คนรุ่นหลังควรจะอนุรักษ์ไว้นั้นก็คือ ศิลปะ วัฒนธรรม จารีตประเพณี และภูมิปัญญาท้องถิ่น ของแต่ละท้องถิ่นที่มีมาช้านานในสังคมไทยนี้

ดังนั้น เพื่อเป็นการส่งเสริม อนุรักษ์ ขนบธรรมเนียม ประเพณีที่เป็นศิลปะวัฒนธรรมอันดีของท้องถิ่น ปลุกฝังคุณธรรมจริยธรรมให้แก่เด็ก เยาวชน และประชาชน องค์การบริหารส่วนตำบลบ้านขาม จึงได้จัดทำโครงการ พบกันวันธรรมสวนะในช่วงเทศกาลวันเข้าพรรษา ขึ้น

### ๓. วัตถุประสงค์

๑. เพื่อส่งเสริม อนุรักษ์ประเพณีและวัฒนธรรมอันดีงามของท้องถิ่นให้คงอยู่และถ่ายทอดสู่อนุชนรุ่นหลัง
๒. เพื่อประชาสัมพันธ์รณรงค์ให้ประชาชนทุกเพศทุกวัย งดอบายมุขในช่วงเข้าพรรษา
๓. เพื่อเสริมสร้างความสัมพันธ์ที่ดี ระหว่างหน่วยงานต่าง ๆ ทั้งภาครัฐและภาคประชาชนทั่วไปให้มีส่วนร่วม

ในการจัดกิจกรรมและพัฒนาสู่ชุมชนที่เข้มแข็ง

๔. เพื่อให้เด็กและเยาวชน บุคลากร และประชาชนทั่วไปในตำบลบ้านขามได้มีโอกาสทำบุญในวันธรรมสวนะ และแสดงตนเป็นพุทธมามกะ

### ๔. เป้าหมาย

คณะผู้บริหาร พนักงานส่วนตำบล พนักงานจ้าง สมาชิกสภาองค์การบริหารส่วนตำบลบ้านขาม กำนัน ผู้ใหญ่บ้าน กลุ่มสตรี อสม. โรงพยาบาลส่งเสริมสุขภาพตำบลทุกแห่ง โรงเรียนในเขตตำบลบ้านขามทุกแห่ง นักเรียน และประชาชนทั่วไป

### ๕. วิธีการ/ขั้นตอนการดำเนินงาน

๑. ประชุมปรึกษาหารือกับคณะผู้บริหาร
๒. เขียนโครงการเพื่อขออนุมัติดำเนินการ
๓. จัดทำป้ายโครงการรณรงค์ให้ประชาชนงดเหล้าเข้าพรรษา
๔. ดำเนินกิจกรรมตามวันเวลาที่กำหนด
๕. สรุปผลการดำเนินโครงการ

### ๖. ผู้รับผิดชอบโครงการ

กองการศึกษา ศาสนาและวัฒนธรรม

### ๗. สถานที่ดำเนินการ

วัดและสำนักสงฆ์ในเขตตำบลบ้านขาม กำหนดวันตามความเหมาะสม

### ๘. ระยะเวลาดำเนินการ

ช่วงเข้าพรรษา กรกฎาคม – ตุลาคม ๒๕๖๗

### ๙. งบประมาณ

ตามข้อบัญญัติงบประมาณรายจ่ายประจำปี พ.ศ. ๒๕๖๗ แผนงานการศาสนาวัฒนธรรมและนันทนาการ งานศาสนาวัฒนธรรมท้องถิ่น งบดำเนินการ หมวดค่าใช้สอย ประเภทรายจ่ายเกี่ยวเนื่องกับการปฏิบัติราชการที่ไม่เข้าลักษณะรายจ่ายหมวดอื่น ๆ ตั้งไว้จำนวน ๑๐,๐๐๐ บาท (-หนึ่งหมื่นบาทถ้วน-) เพื่อเป็นค่าใช้จ่ายตามโครงการพบกันวันธรรมสวนะในช่วงเทศกาลวันเข้าพรรษา ประจำปี พ.ศ. ๒๕๖๗ ตามรายละเอียดดังต่อไปนี้

๑. ค่าป้ายโครงการ ขนาด ๐.๘๐ x ๓.๐๐ เมตร

๒. ค่าป้ายรณรงค์ ขนาด ๑.๒๐ x ๒.๔๐ เมตร

รวมเป็นเงินทั้งสิ้น ๑๐,๐๐๐ บาท (-หนึ่งหมื่นบาทถ้วน-)

๑๐. ผลที่คาดว่าจะได้รับ

๑. ประเพณีและวัฒนธรรมอันดีงามของท้องถิ่นได้รับการอนุรักษ์ สืบทอดให้คงและถ่ายทอดสู่อนุชนรุ่นหลัง
๒. ประชาชนทุกเพศทุกวัย ร่วมกันรณรงค์ตอบายมุขในช่วงเข้าพรรษา
๓. เกิดความสัมพันธ์ที่ดี ระหว่างหน่วยงาน ต่าง ๆ ทั้งภาครัฐและภาคประชาชน
๔. เด็กและเยาวชน บุคลากร และประชาชนทั่วไปในตำบลบ้านขาม ได้มีโอกาสทำบุญในวันธรรมสวนะและแสดงตนเป็นพุทธมามกะ



(ลงชื่อ) ..... ผู้เสนอโครงการ

(นางสาวสุธีพร พลงาม)

หัวหน้าสำนักปลัด รักษาราชการแทน

ผู้อำนวยการกองการศึกษา ศาสนาและวัฒนธรรม

**แบบคำขอของบประมาณรายจ่าย**  
**เพื่อประกอบการพิจารณาขอตั้งงบประมาณรายจ่ายประจำปีงบประมาณ พ.ศ. ๒๕๖๗**

\*\*\*\*\*

- สอดคล้องกับยุทธศาสตร์ชาติ ๒๐ ปี ระบุ
- สอดคล้องกับยุทธศาสตร์จังหวัด ระบุ
- สอดคล้องกับแผนพัฒนาท้องถิ่น ระบุ
- สอดคล้องกับจำแนกงบประมาณ ด้าน.....แผนงาน.....

**๑. โครงการจัดงานวันเด็กแห่งชาติ**

**๒. หลักการและเหตุผล**

เด็กเป็นทรัพยากรบุคคลที่สำคัญยิ่งของประเทศชาติเป็นพลังสำคัญในการพัฒนาชาติบ้านเมือง ให้เจริญก้าวหน้าและมั่นคง เด็กควรจะมีคามขยันหมั่นศึกษาหาความรู้ รู้จักใช้เวลาให้เป็นประโยชน์มีระเบียบ วินัย ขยันขันแข็ง ช่วยเหลือกันและกัน เสียสละ รู้จักสิทธิ หน้าที่ ความรับผิดชอบต่อสังคม รวมทั้งรักษาความสะอาดและ รักษาสภาพแวดล้อมทางธรรมชาติและสาธารณสุขสมบัติ กระตุ้นให้เด็กตระหนักถึงบทบาทอันสำคัญของตน ในการพัฒนาประเทศ จึงได้มีการจัดกิจกรรมงานวันเด็กแห่งชาติขึ้น โดยกำหนดให้วันเสาร์ที่ ๒ ของเดือนมกราคมของทุกปี เป็นวันเด็กแห่งชาติ โดยมีวัตถุประสงค์เพื่อให้เด็กได้ตระหนักถึงความสำคัญของตนเอง มีระเบียบวินัย ตระหนักถึง สิทธิและหน้าที่ มีความรับผิดชอบต่อสังคม มีความภูมิใจในชาติ ศาสนา และพระมหากษัตริย์ ยึดมั่นในการปกครอง ระบอบประชาธิปไตย อันมีองค์พระมหากษัตริย์เป็นประมุข ข้อสำคัญ เพื่อให้ผู้ใหญ่ในสังคมได้ตระหนักถึงความสำคัญ และสนับสนุนส่งเสริมให้เด็กได้เติบโตในสิ่งแวดล้อมที่เหมาะสม เพื่อที่จะได้เป็นทรัพยากรบุคคลที่มีคุณค่าต่อไปใน อนาคต

อาศัยอำนาจตามพระราชบัญญัติกำหนดแผนและขั้นตอนการกระจายอำนาจให้แก่องค์กรปกครองส่วน ท้องถิ่น พ.ศ. ๒๕๔๒ มาตรา ๑๖ ให้เทศบาล เมืองพัทยา และองค์การบริหารส่วนตำบลมีอำนาจและหน้าที่ในการ จัดระบบการบริการสาธารณะเพื่อประโยชน์ของประชาชนในท้องถิ่นของตนเอง

พระราชบัญญัติสภาตำบลและองค์การบริหารส่วนตำบล พ.ศ.๒๕๓๗ มาตรา ๖๗ ภายใต้บังคับแห่งกฎหมาย องค์การบริหารส่วนตำบล มีหน้าที่ต้องทำในเขตองค์การบริหารส่วนตำบล ดังต่อไปนี้

(๖) ส่งเสริมการพัฒนาสตรี เด็ก เยาวชน ผู้สูงอายุ และผู้พิการ

ดังนั้นองค์การบริหารส่วนตำบลบ้านขาม จึงได้จัดงานวันเด็กแห่งชาติ ประจำปี ๒๕๖๗ ขึ้น โดยมีจัดกิจกรรม ต่างๆ อาทิ เช่น การตอบคำถาม การเล่นเกมส่ลๆ การแสดงของเด็ก และจับฉลากของขวัญ เพื่อให้เด็กๆได้รับความ สนุกสนานและได้รับความรู้ไปพร้อมๆกัน

**๓. วัตถุประสงค์**

๑. เพื่อให้เด็กได้ตระหนักถึงความสำคัญของตนเอง ตระหนักถึงสิทธิและหน้าที่ ความรับผิดชอบต่อสังคมมี ความภูมิใจในชาติ ศาสนา และพระมหากษัตริย์ ยึดมั่นในการปกครองระบอบประชาธิปไตยอันมีองค์พระมหา กษัตริย์เป็นประมุข

๒. เพื่อเสริมสร้างความรู้ ส่งเสริมให้เด็กได้แสดงออก รวมทั้งปลูกจิตสำนึกในการอนุรักษ์สืบสานวัฒนธรรม จารีตประเพณีท้องถิ่น

๓. เพื่อให้ผู้ใหญ่ในสังคมได้ตระหนักถึงความสำคัญในการอบรมเลี้ยงดูเด็ก และสนับสนุนส่งเสริมให้เด็กได้ เติบโตในสิ่งแวดล้อมที่เหมาะสม



#### ๔. เป้าหมาย

**เป้าหมายเชิงปริมาณ** เด็กในเขตตำบลบ้านขาม พร้อมผู้ปกครอง จำนวน ๔๕๐ คน

**เป้าหมายเชิงคุณภาพ** เด็กในเขตตำบลบ้านขาม พร้อมผู้ปกครองที่เข้าร่วมงานมีความตระหนักถึงความสำคัญของตนเอง มีระเบียบ มีวินัย ตระหนักถึงสิทธิและหน้าที่ ความรับผิดชอบต่อสังคม มีความภูมิใจในชาติ ศาสนา และพระมหากษัตริย์ยึดมั่นในการปกครองระบอบประชาธิปไตยอันมีองค์พระมหากษัตริย์เป็นประมุข

#### ๕. วิธีการ/ขั้นตอนการดำเนินงาน

๑. จัดประชุมเจ้าหน้าที่ และผู้มีส่วนเกี่ยวข้องเพื่อปรึกษาหารือถึงรูปแบบการจัดงาน

๒. เสนอโครงการต่อผู้บังคับบัญชาตามลำดับ เพื่อพิจารณาอนุมัติโครงการ และแต่งตั้งคณะทำงาน

๓. ประสานงานกับโรงเรียนในเขตตำบลบ้านขามเพื่อนำเด็กเข้าร่วมกิจกรรมและเตรียมการแสดง

๔. ประชาสัมพันธ์ไปทางหมู่บ้าน ให้เด็กและผู้ปกครองได้ทราบถึงการจัดงานและกิจกรรมต่างๆ และเชิญชวนให้เข้าร่วมกิจกรรม

๕. ดำเนินกิจกรรมตามขั้นตอนและกำหนดการ กิจกรรมต่างๆ ประกอบด้วย

๕.๑ การลงทะเบียน

๕.๒ การแสดงของนักเรียนในพิธีเปิด / การประกวดคัดลายมือ

๕.๓ การเล่นเกมสันทนาการต่างๆ

๕.๔ การเล่นเกม / ตอบคำถามเสริมความรู้ต่างๆ / การจับสลากของขวัญ/ของรางวัล ฯลฯ

๖. สรุปและประเมินผลโครงการ

#### ๖. ผู้รับผิดชอบโครงการ

กองการศึกษา ศาสนาและวัฒนธรรม

#### ๗. สถานที่ดำเนินการ

ณ องค์การบริหารส่วนตำบลบ้านขาม

#### ๘. ระยะเวลาดำเนินการ

เดือนมกราคม พ.ศ. ๒๕๖๗

#### ๙. งบประมาณ

ตามข้อบัญญัติงบประมาณรายจ่ายประจำปี พ.ศ. ๒๕๖๗ แผนงานการศึกษา วัฒนธรรมและนันทนาการงาน กีฬาและนันทนาการ ค่าใช้สอย ประเภทรายจ่ายเกี่ยวเนื่องกับการปฏิบัติราชการที่ไม่เข้าลักษณะรายจ่ายหมวดอื่น ๆ เพื่อเป็นค่าใช้จ่ายตามโครงการจัดงานวันเด็กแห่งชาติ ประจำปี ๒๕๖๗ ตั้งไว้ ๕๐,๐๐๐ บาท (-ห้าหมื่นบาทถ้วน-) อาศัยอำนาจตามระเบียบกระทรวงมหาดไทยว่าด้วยการเบิกจ่ายค่าใช้จ่ายในการจัดงาน การจัดการแข่งขันกีฬาและการส่งนักกีฬา เข้าร่วมการแข่งขันกีฬาองค์กรปกครองส่วนท้องถิ่น พ.ศ.๒๕๕๙ และพระราชบัญญัติการจัดซื้อจัดจ้าง และการบริหารพัสดุภาครัฐ พ.ศ. ๒๕๖๐ รายละเอียดค่าใช้จ่ายดังนี้

๑. ค่ารับรอง ผู้ที่ได้รับเชิญมาร่วมงานและผู้มาร่วมประกอบกิจกรรมตามวัตถุประสงค์

๑.๑ ค่าอาหารและเครื่องดื่ม

๒. ค่าใช้จ่ายเกี่ยวกับสถานที่และค่าใช้จ่ายอื่น ๆ

๒.๑ ค่าเช่าเวทีกลาง

๒.๒ ค่าเช่าเก้าอี้

๒.๓ ค่าวัสดุตกแต่งเวทีกลางและบริเวณจัดงาน

๒.๔ ค่าจ้างเหมาจัดทำป้ายไวเนล ขนาด ๒.๔ x ๔ เมตร จำนวน ๑ ผืน

๓. ค่าใช้จ่ายในการประกวดหรือแข่งขัน

๓.๑ เงินรางวัลประกวดต่าง ๆ

รวมเป็นเงิน ๕๐,๐๐๐ บาท (-ห้าหมื่นบาทถ้วน-)

๑๐. ผลที่คาดว่าจะได้รับ

๑. เด็กได้ตระหนักถึงความสำคัญของตนเอง ตระหนักถึงสิทธิและหน้าที่ ความรับผิดชอบต่อสังคมมีความภูมิใจในชาติ ศาสนา และพระมหากษัตริย์ ยึดมั่นในการปกครองระบอบประชาธิปไตยอันมีองค์พระมหากษัตริย์เป็นประมุข
๒. เด็กได้ความรู้ ได้แสดงออก รวมทั้งปลูกจิตสำนึกในการอนุรักษ์สืบสานวัฒนธรรมจารีตประเพณีท้องถิ่น
๓. ผู้ปกครองตระหนักถึงความสำคัญ ในการอบรมเลี้ยงดูเด็ก และสนับสนุนส่งเสริมให้เด็กได้เติบโตในสิ่งแวดล้อมที่เหมาะสม



(ลงชื่อ) ..... ผู้เสนอโครงการ

(นางสาวสุธีพร พลงาม)

หัวหน้าสำนักปลัด รักษาราชการแทน

ผู้อำนวยการกองการศึกษา ศาสนาและวัฒนธรรม

**แบบคำของบประมาณรายจ่าย**

**เพื่อประกอบการพิจารณาขอตั้งงบประมาณรายจ่ายประจำปีงบประมาณ พ.ศ. ๒๕๖๗**

\*\*\*\*\*

- สอดคล้องกับยุทธศาสตร์ชาติ ๒๐ ปี ระบุ
- สอดคล้องกับยุทธศาสตร์จังหวัด ระบุ
- สอดคล้องกับแผนพัฒนาท้องถิ่น ระบุ
- สอดคล้องกับจำแนกงบประมาณ ด้าน.....แผนงาน.....

**๑. โครงการแข่งขันกีฬาศูนย์พัฒนาเด็กเล็กสัมพันธ์**

**๒. หลักการและเหตุผล**

การออกกำลังกาย การเล่นกีฬา การจัดกิจกรรมเสริมพัฒนาการเป็นปัจจัยสำคัญในการพัฒนาเด็กปฐมวัย ในศูนย์พัฒนาเด็กเล็ก เพราะการพัฒนาเด็กเล็กหรือเด็กปฐมวัยจำเป็นต้องพัฒนาไปพร้อม ๆ กันในทุก ๆ ด้าน ทั้งด้านร่างกาย อารมณ์-จิตใจ สังคม และสติปัญญา การจัดกิจกรรมที่ส่งเสริมให้เด็กได้ออกกำลังกาย แสดงออกด้านกีฬา และนันทนาการ จะช่วยพัฒนาส่งเสริมทักษะด้านร่างกาย การเคลื่อนไหว ส่งเสริมพัฒนาการ ด้านอารมณ์ ทักษะด้านสังคม และสามารถปลูกฝังคุณธรรมจริยธรรม ความมีน้ำใจเป็นนักกีฬาได้

องค์การบริหารส่วนตำบลบ้านขาม เป็นหน่วยงานรัฐที่มีบทบาทหน้าที่ในการพัฒนาเด็กเล็กปฐมวัยใน ตำบลบ้านขาม ตั้งแต่ อายุ ๒-๕ ขวบ โดยได้จัดตั้งศูนย์พัฒนาเด็กเล็กขึ้นทั้ง ๒ แห่ง และมีนโยบายที่จะส่งเสริมและ พัฒนาเด็กให้มีความเจริญเติบโตตามวัยที่เหมาะสม มีคุณภาพในทุกๆด้าน ตามนโยบายนายกองค์การบริหารส่วน ตำบลบ้านขาม ได้แถลงนโยบายต่อที่ประชุมสภาองค์การบริหารส่วนตำบลบ้านขามเพื่อให้ทราบถึงวิสัยทัศน์ เจตนารมณ์ นโยบายและยุทธศาสตร์ในการพัฒนาตำบลบ้านขาม ดังนี้ ข้อ ๓ สนับสนุนงานบุญประเพณี และการ กีฬาในทุกระดับ

ประกอบกับพระราชบัญญัติสภาตำบลและองค์การบริหารส่วนตำบล พ.ศ.๒๕๓๗ มาตรา ๖๗ ภายใต้ บังคับแห่งกฎหมาย องค์การบริหารส่วนตำบล มีหน้าที่ต้องทำในเขตองค์การบริหารส่วนตำบล ดังต่อไปนี้ (๕) ส่งเสริมการศึกษา ศาสนา และวัฒนธรรม (๖) ส่งเสริมการพัฒนาสตรี เด็ก เยาวชน ผู้สูงอายุ และผู้พิการ และ พระราชบัญญัติกำหนดแผนและขั้นตอนการกระจายอำนาจให้แก่องค์กรปกครองส่วนท้องถิ่น พ.ศ. ๒๕๔๒ มาตรา ๑๖ ให้เทศบาล เมืองพัทยา และองค์การบริหารส่วนตำบลมีอำนาจและหน้าที่ในการจัดระบบ การบริการ สาธารณะเพื่อประโยชน์ของประชาชนในท้องถิ่นของตนเอง ดังนี้ (๑๔) การส่งเสริมกีฬา และระเบียบว ะกระทรวงมหาดไทยว่าด้วยการเบิกจ่ายค่าใช้จ่ายในการจัดงาน การจัดการแข่งขันกีฬาและการส่งนักกีฬา เข้า ร่วมการแข่งขันกีฬาองค์กรปกครองส่วนท้องถิ่น พ.ศ.๒๕๕๔

กีฬาถือว่าเป็นกิจกรรมที่สำคัญอีกกิจกรรมหนึ่งที่สังคมทั่วๆ ไปให้การยอมรับและมีความสำคัญที่ทำให้ เด็กปฐมวัยมีระเบียบวินัย มีน้ำใจเป็นนักกีฬา รู้แพ้ รู้ชนะ รู้ภัย และพัฒนาเด็กให้มีพัฒนาการครบทุกๆด้าน พร้อมทั้งปลูกฝังให้เด็ก รักและชื่นชอบการเล่นกีฬาดังแต่เยาว์วัย และเพื่อเป็นการเปิดโอกาส ให้ผู้ประกอบการ คณะกรรมการบริหารศูนย์พัฒนาเด็กเล็ก ครู ผู้ดูแลเด็ก บุคลากรทางการศึกษา และชุมชน ได้เข้ามีส่วนร่วมในการ จัดกิจกรรมในศูนย์พัฒนาเด็กเล็ก

**๓. วัตถุประสงค์**

๑. เพื่อส่งเสริมความมีระเบียบวินัย ปลูกฝังการเล่นกีฬา รู้แพ้ รู้ชนะ รู้ภัยให้กับเด็ก
๒. เพื่อส่งเสริมพัฒนาการให้เด็กทั้ง ๔ ด้าน มีทักษะเคลื่อนไหวตามวัย ร่างกายแข็งแรง มีความรู้สึกที่ดีต่อตนเองและผู้อื่น
๓. เพื่อสร้างความสัมพันธ์อันดีระหว่างหน่วยงานด้านการจัดการศึกษาปฐมวัย กับผู้ประกอบการ ครูและเด็ก ในศูนย์พัฒนาเด็กเล็กที่เข้าร่วมกิจกรรม

๔. เพื่อสร้างเครือข่ายการพัฒนาด้านการศึกษาปฐมวัย ในระดับพื้นที่ขององค์กรปกครองส่วนท้องถิ่น

**๔. เป้าหมาย**

๑. ทีมนักกีฬาเป็นเด็กเล็กในศูนย์พัฒนาเด็กเล็กในเขตตำบลบ้านขาม/ ศูนย์พัฒนาเด็กเล็กต่างท้องถิ่นที่เข้าร่วม

๒. คณะผู้ปกครอง คณะกรรมการบริหารศูนย์พัฒนาเด็กเล็ก คณะผู้บริหาร ครู ผู้ดูแลเด็ก บุคลากรทางการศึกษาที่เกี่ยวข้อง

**๕. วิธีการ/ขั้นตอนการดำเนินงาน**

๑. ประชุมหารือกำหนดการจัดโครงการแข่งขันกีฬา ศพต.สัมพันธ์

๒. จัดทำโครงการเสนอผู้บริหาร

๓. แต่งตั้งคณะกรรมการดำเนินงานฝ่ายต่างๆ และมอบหมายงาน

๔. ประชุมชี้แจงแนวทางการดำเนินงาน การประสานระหว่างชุมชน ผู้ปกครอง คณะกรรมการบริหารศูนย์พัฒนาเด็กเล็ก

๕. ดำเนินการตามโครงการ

๕.๑ มีขบวนพาเหรดนักกีฬาแต่ละขบวน เรียงตามลำดับ เริ่มเดินขบวนพาเหรดจาก บ้านโคกสูง เข้าถึงลานด้านหน้าสำนักงาน องค์การบริหารส่วนตำบลบ้านขาม

๕.๒ พิธีเปิด

๕.๓ แข่งขันกีฬาและกิจกรรมตามประเภทที่กำหนด

๕.๔ มอบรางวัลกีฬาพร้อมถ้วยรางวัลและเกียรติบัตร

๖. สรุปรายงานผลการดำเนินงาน

**๖. ผู้รับผิดชอบโครงการ**

กองการศึกษา ศาสนาและวัฒนธรรม

**๗. สถานที่ดำเนินการ**

ณ สนามกีฬาองค์การบริหารส่วนตำบลบ้านขาม/สนามกีฬาท้องถิ่นที่เข้าร่วม

**๘. ระยะเวลาดำเนินการ**

พฤศจิกายน ๒๕๖๖ - มีนาคม ๒๕๖๗

**๙. งบประมาณ**

ตามข้อบัญญัติงบประมาณรายจ่ายประจำปีงบประมาณ พ.ศ. ๒๕๖๗ ตั้งจ่ายในแผนงานการศาสนา วัฒนธรรมและนันทนาการ งานกีฬาและนันทนาการ งบดำเนินการ ค่าใช้สอย ประเภทรายจ่ายเกี่ยวเนื่องกับการปฏิบัติราชการที่ไม่เข้าลักษณะรายจ่ายหมวดอื่น ๆ ตามโครงการแข่งขันกีฬา ศพต.สัมพันธ์ ประจำปี ๒๕๖๗ ตั้งไว้จำนวน ๓๐,๐๐๐ บาท (-สามหมื่นบาทถ้วน-) โดยมีรายละเอียดดังนี้

๑. ค่าวัสดุจัดเตรียมสถานที่/สนามแข่งขัน/พิธีเปิด/อุปกรณ์การแข่งขัน

๒. ค่าถ้วยรางวัลและเหรียญรางวัล

๓. เงินรางวัล

๔. ค่าใช้จ่ายอื่นๆ

๑. น้ำดื่มและน้ำแข็ง

๒. ค่าป้ายโครงการ ขนาด ๐.๕๐ x ๑ เมตร

๓. ค่าป้ายโครงการ ขนาด ๑.๒๐ x ๒.๕๐ เมตร

๔. ค่าตอบแทนวงดุริยางค์

รวมเป็นเงินทั้งสิ้น ๓๐,๐๐๐ บาท (-สามหมื่นบาทถ้วน-)

๑๐. ผลที่คาดว่าจะได้รับ

๑. เด็กปฐมวัยมีระเบียบวินัย ปฏิบัติการเล่นกีฬา รู้แพ้ รู้ชนะ รู้อภัยให้กับเด็ก
๒. เด็กมีทักษะเคลื่อนไหวตามวัย ร่าเริงแจ่มใส มีความรู้สึกที่ดีต่อตนเองและผู้อื่น
๓. มีความสัมพันธ์อันดีระหว่างหน่วยงานด้านการจัดการศึกษาปฐมวัย กับผู้ปกครอง ครูและเด็ก ในศูนย์

พัฒนาเด็กเล็กที่เข้าร่วมกิจกรรม

๔. สร้างเครือข่ายการพัฒนาด้านการศึกษาปฐมวัย ในระดับพื้นที่ขององค์กรปกครองส่วนท้องถิ่น

(ลงชื่อ) .....  ..... ผู้เสนอโครงการ

(นางสาวสุธีพร พลงาม)

หัวหน้าสำนักปลัด รักษาราชการแทน

ผู้อำนวยการกองการศึกษา ศาสนาและวัฒนธรรม

**แบบคำขอขบประมาณรายจ่าย**  
**เพื่อประกอบการพิจารณาขอตั้งขบประมาณรายจ่ายประจำปีขบประมาณ พ.ศ. ๒๕๖๗**

\*\*\*\*\*

- สอดคล้องกับยุทธศาสตร์ชาติ ๒๐ ปี ระบุ
- สอดคล้องกับยุทธศาสตร์จังหวัด ระบุ
- สอดคล้องกับแผนพัฒนาท้องถิ่น ระบุ
- สอดคล้องกับจำแนกขบประมาณ ด้าน.....แผนงาน.....

**๑. โครงการแข่งขันกีฬาชุมชนสัมพันธ์ตำบลบ้านขาม**

**๒. หลักการและเหตุผล**

ตามพระราชบัญญัติสภาตำบลและองค์การบริหารส่วนตำบล พ.ศ. ๒๕๓๗ ส่วนที่ ๓ อำนาจหน้าที่ขององค์การบริหารส่วนตำบล มาตรา ๖๗ ภายใต้บังคับแห่งกฎหมาย องค์การบริหารส่วนตำบล มีหน้าที่ต้องทำในเขตองค์การบริหารส่วนตำบล ดังต่อไปนี้ (๕) ส่งเสริมการศึกษา ศาสนา และวัฒนธรรม (๖) ส่งเสริมการพัฒนาสตรี เด็ก เยาวชน ผู้สูงอายุ และผู้พิการ

พระราชบัญญัติกำหนดแผนและขั้นตอนการกระจายอำนาจให้แก่องค์กรปกครองส่วนท้องถิ่น พ.ศ. ๒๕๔๒ มาตรา ๑๖ ให้เทศบาล เมืองพัทยา และองค์การบริหารส่วนตำบลมีอำนาจและหน้าที่ในการจัดระบบการบริการสาธารณะเพื่อประโยชน์ของประชาชนในท้องถิ่นของตนเอง ดังนี้ (๑๔) การส่งเสริมกีฬาและระเบียบกระทรวงมหาดไทยว่าด้วยการเบิกจ่ายค่าใช้จ่ายในการจัดงาน การจัดการแข่งขันกีฬาและการส่งนักกีฬา เข้าร่วมการแข่งขันกีฬาองค์กรปกครองส่วนท้องถิ่น พ.ศ. ๒๕๕๔ ประกอบกับนโยบายนายกองค์การบริหารส่วนตำบลบ้านขาม ได้แถลงนโยบายต่อที่ประชุมสภาองค์การบริหารส่วนตำบลบ้านขามเพื่อให้ทราบถึงวิสัยทัศน์ เจตนารมณ์ นโยบายและยุทธศาสตร์ในการพัฒนาตำบลบ้านขาม ข้อ ๓ การสนับสนุนงานบุญประเพณี และการกีฬาในทุกระดับ

การเล่นกีฬาถือว่าเป็นกิจกรรมที่สำคัญอีกกิจกรรมหนึ่งที่สำคัญที่ส่งเสริมให้ประชาชนได้มีโอกาสออกกำลังกายที่ดี ทำให้ผู้เล่นมีความสุขร่างกายที่สมบูรณ์แข็งแรง จิตใจแจ่มใสเบิกบานและมีบุคลิกภาพที่ดี เสริมสร้างความสมัครสมานสามัคคีในหมู่คณะ ตลอดจนส่งเสริมให้รู้จักใช้เวลาว่างให้เป็นประโยชน์ห่างไกลปัญหาเสพติด อีกทั้งเป็นที่ยอมรับในระดับทั่วไปว่า การเล่นกีฬา การแข่งขันกีฬา สามารถใช้เป็นกิจกรรมในการเชื่อมความสัมพันธ์อันดีระหว่างกลุ่มคน ชุมชน หรือหน่วยงานต่างๆ ได้เป็นอย่างดี สามารถทำให้ผู้ที่เข้ามาเล่นกีฬาได้รู้จักกัน พบปะ แลกเปลี่ยน เรียนรู้ ประสบการณ์ในการทำงาน และเรื่องอื่นๆ ได้ องค์การบริหารส่วนตำบลบ้านขาม ซึ่งถือเป็นหน่วยงานรัฐที่อยู่ใกล้ชิดกับประชาชน มีหน้าที่ดูแลทุกข์สุขของประชาชน ได้เล็งเห็นความสำคัญของการส่งเสริมให้ประชาชนทุกเพศทุกวัยมีโอกาสได้ออกกำลังกาย และเล่นกีฬาอย่างสม่ำเสมอ เพื่อจะช่วยให้มีร่างกายแข็งแรงสมบูรณ์ จิตใจสดชื่นแจ่มใสมีน้ำใจเป็นนักกีฬา รู้แพ้ รู้ชนะ รู้อภัย มีความรับผิดชอบ มีระเบียบวินัย มีความสมัครสมานสามัคคี

องค์การบริหารส่วนตำบลบ้านขาม จึงกำหนดจัดโครงการแข่งขันกีฬาชุมชนสัมพันธ์ตำบลบ้านขาม ประจำปีขบประมาณ พ.ศ. ๒๕๖๗ ขึ้น เพื่อเป็นการส่งเสริมให้เด็ก เยาวชน และประชาชนทุกเพศทุกวัยมีความตระหนัก เห็นความสำคัญของการออกกำลังกายด้วยการเล่นกีฬา เพื่อสร้างสุขภาวะจิตใจให้เข้มแข็ง เสริมสร้างความสมัครสมานสามัคคี ความเข้มแข็งในชุมชน และความสัมพันธ์อันดีระหว่างชุมชนในตำบลบ้านขาม

**๓. วัตถุประสงค์**

๑. เพื่อส่งเสริมให้เด็ก เยาวชนและประชาชนทุกเพศ ทุกวัย เห็นความสำคัญของการออกกำลังกาย
๒. เพื่อส่งเสริมและพัฒนาศักยภาพทางการเล่นกีฬาให้กับเด็ก เยาวชน และประชาชนทั่วไป เกิดทักษะการเล่นกีฬา มีน้ำใจเป็นนักกีฬารู้แพ้ รู้ชนะ รู้อภัย

๓. เพื่อส่งเสริมสร้างความเข้มแข็ง ความสมัครสมานสามัคคีในชุมชน และความสัมพันธ์อันดีระหว่างชุมชน  
ในตำบลบ้านขาม

#### ๔. เป้าหมาย

จัดการแข่งขันกีฬาสำหรับเยาวชนและประชาชนทั่วไป โดยมีนักกีฬาเข้าร่วมแข่งขัน ดังนี้

##### ๑. ทีมนักกีฬาเยาวชน และประชาชน แบ่งเป็น ๖ ทีม ดังนี้

๑. ทีม บ้านธาตุหาญเทวี และบ้านธาตุใหม่พัฒนา ( ธาตุ-ธาตุใหม่ )
๒. ทีม บ้านขาม บ้านขามใหม่ และบ้านศรีมงคล ( ศรี-ขาม-ใหม่ )
๓. ทีม บ้านดอนนาดี บ้านหิน และบ้านโนนคูณ ( ดอน-หิน-คูณ )
๔. ทีม บ้านโคกกุง และบ้านโคกกุงใต้ ( โคกกุง )
๕. ทีม บ้านโนนหวาย บ้านช่องโป้ และบ้านค้อ ( หวาย-ช่อง-ค้อ )
๖. ทีม โรงเรียนบ้านขามพิทยาคม ( ขามพิทย์ )

##### ๒. ประเภทกีฬา (กีฬาสากล และกีฬาพื้นบ้าน) ประกอบด้วย

- |                                     |                                    |
|-------------------------------------|------------------------------------|
| ๑. ฟุตบอลชาย ๗ คน อายุไม่เกิน ๒๕ ปี | ๘. เปตองผสม ชาย ๒ หญิง ๑           |
| ๒. ฟุตบอลชาย ๗ คน อายุ ๒๖ ปีขึ้นไป  | ๙. เปตองผสมผู้สูงอายุ ชาย ๒ หญิง ๑ |
| ๓. ฟุตบอลหญิง ๗ คน                  | ๑๐. วิ่งตะขาบผสม                   |
| ๔. วอลเลย์บอลชาย                    | ๑๑. วิ่งซูเปอร์แมนผสม              |
| ๕. วอลเลย์บอลหญิง                   | ๑๒. สาวน้อยฟักไข่ ชาย ๑ หญิง ๕     |
| ๖. ตะกร้อชาย อายุไม่เกิน ๒๕ ปี      | ๑๓. ตะกร้อ (ผู้นำท้องถิ่น)         |
| ๗. ตะกร้อชาย อายุ ๒๖ ปีขึ้นไป       | ๑๔. ส่งแข่งข้าวหัว (อสม.)          |
|                                     | ๑๕. ทอดแห (ผู้นำท้องถิ่น)          |

#### ๕. วิธีการ/ขั้นตอนการดำเนินงาน

๑. จัดประชุมเจ้าหน้าที่ และผู้มีส่วนเกี่ยวข้องเพื่อปรึกษาหารือถึงรูปแบบการจัดงาน
๒. จัดทำโครงการเสนอผู้บริหาร
๓. แต่งตั้งคณะกรรมการดำเนินงานฝ่ายต่างๆ และมอบหมายงาน
๔. ชี้แจงแนวทางการดำเนินงาน การประสานงาน
๕. ดำเนินการตามโครงการ
๖. สรุปรายงานผลการดำเนินงาน

#### ๖. ผู้รับผิดชอบโครงการ

กองการศึกษา ศาสนาและวัฒนธรรม

#### ๗. สถานที่ดำเนินการ

ณ สนามกีฬาองค์การบริหารส่วนตำบลบ้านขาม ฯลฯ

#### ๘. ระยะเวลาดำเนินการ

พฤศจิกายน ๒๕๖๕ - มกราคม ๒๕๖๖

#### ๙. งบประมาณ

ตามข้อบัญญัติงบประมาณรายจ่ายประจำปีงบประมาณ พ.ศ. ๒๕๖๗ ตั้งจ่ายในแผนงานการศาสนา  
วัฒนธรรมและนันทนาการ งานกีฬาและนันทนาการ งบดำเนินการ ค่าใช้สอย งบรายจ่ายเกี่ยวเนื่องกับการ  
ปฏิบัติราชการที่ไม่เข้าลักษณะรายจ่ายหมวดอื่นๆ ตามโครงการแข่งขันกีฬาชุมชนสัมพันธ์ตำบลบ้านขาม ตั้งไว้จำนวน  
๒๓๐,๐๐๐ บาท (-สองแสนสามหมื่นบาทถ้วน-) โดยมีรายละเอียดดังนี้

๑. ค่าจัดเตรียมสถานที่ สนามแข่งขัน และพิธีเปิดการแข่งขัน
๒. ค่าอุปกรณ์การแข่งขัน

๓. ค่าตอบแทนเจ้าหน้าที่จัดการแข่งขันกีฬา
  ๔. ค่าตอบแทนเจ้าหน้าที่ประจำสนาม
  ๕. ค่าตอบแทนกรรมการตัดสิน
  ๖. ค่าถ้วยรางวัล
  ๗. เงินรางวัล
  ๘. ค่าอาหารและเครื่องดื่ม สำหรับนักกีฬา
    ๑. นักกีฬาสากล
    ๒. นักกีฬาพื้นบ้าน
  ๙. ค่าใช้จ่ายอื่น ๆ
    ๑. ค่าตอบแทนเจ้าหน้าที่พยาบาล
    ๒. ค่าตอบแทนพิธีกร
    ๓. ค่าตอบแทนการแสดงสาธิตการออกกำลังกายของกลุ่มผู้สูงอายุ
    ๔. ค่าตอบแทนการแสดงสาธิตการออกกำลังกายของแกนนำส่งเสริมสุขภาพ
    ๕. ค่าน้ำดื่ม น้ำแข็ง
    ๖. ค่าจ้างเหมาเครื่องเสียงกลาง
    ๗. ค่าเบี้ยเลี้ยง อปพร.
    ๘. ค่าจ้างเหมาจัดทำป้ายโครงการ ขนาด ๒ x ๕ ม.
    ๙. ค่าจ้างเหมาจัดทำป้ายโครงการ ขนาด ๑ x ๓ ม.
    ๑๐. ค่าจ้างเหมาจัดทำป้ายประชาสัมพันธ์ ขนาด ๑ x ๒ ม.
    ๑๑. ค่าจ้างเหมาจัดทำป้ายโครงการ(แบบถือ) ขนาด ๑.๐๐ x ๒ ม.
- รวมเป็นเงินทั้งสิ้น ๒๓๐,๐๐๐ บาท (-สองแสนสามหมื่นบาทถ้วน-)

**๑๐. ผลที่คาดว่าจะได้รับ**

๑. เด็ก เยาวชนและประชาชนทุกเพศ ทุกวัย เห็นความสำคัญของการออกกำลังกายด้วยการเล่นกีฬา
๒. เด็ก เยาวชนและประชาชนทุกเพศ ทุกวัย ได้พัฒนาศักยภาพทางด้านกีฬา มีความสามัคคี รู้แพ้ รู้ชนะ รู้อภัย และห่างไกลยาเสพติด
๓. ชุมชนทุกหมู่บ้าน มีความเข้มแข็ง เกิดความสมัครสมานสามัคคี และมีความสัมพันธ์อันดีต่อกันระหว่างชุมชนในตำบลบ้านขาม

(ลงชื่อ) .....  ..... ผู้เสนอโครงการ

(นางสาวสุธิพร พลงาม)

หัวหน้าสำนักปลัด รักษาการแทน

ผู้อำนวยการกองการศึกษา ศาสนาและวัฒนธรรม



**แบบคำขอขออนุมัติงบประมาณรายจ่าย (กรณีโครงการ)**  
**เพื่อประกอบการพิจารณาขอตั้งงบประมาณรายจ่าย ประจำปีงบประมาณ พ.ศ. ๒๕๖๗**

.....

- สอดคล้องกับยุทธศาสตร์ชาติ ๒๐ ปี การสร้างความเติบโตบนคุณภาพชีวิตที่เป็นมิตรต่อสิ่งแวดล้อม
- สอดคล้องกับยุทธศาสตร์จังหวัด การอนุรักษ์ฟื้นฟูทรัพยากรธรรมชาติและสิ่งแวดล้อม
- สอดคล้องกับแผนพัฒนาท้องถิ่น ด้านทรัพยากรและสิ่งแวดล้อม งานส่งเสริมการปลูกต้นไม้ในชุมชน
- สอดคล้องกับจำแนกงบประมาณด้านเศรษฐกิจ แผนงานการเกษตร

**๑. ชื่อโครงการ :** โครงการอนุรักษ์พันธุกรรมพืชอันเนื่องมาจากพระราชดำริสมเด็จพระเทพรัตนราชสุดาฯ สยามบรมราชกุมารี ฐานทรัพยากรท้องถิ่นตำบลบ้านขาม

**๒. หลักการและเหตุผล**

จากที่สมเด็จพระเทพรัตนราชสุดาฯ สยามบรมราชกุมารี ได้ดำเนินกิจกรรมโครงการอนุรักษ์พันธุกรรมพืชอันเนื่องมาจากพระราชดำริฯ ในกิจกรรมปกป้องพันธุกรรมพืช สำรวจเก็บยวบรวมพันธุกรรมพืช ปลูกรักษาพันธุกรรมพืช อนุรักษ์และใช้ประโยชน์พันธุกรรมพืช ศูนย์ข้อมูลพันธุกรรมพืช วางแผนพัฒนาพันธุ์พืช สร้างจิตสำนึกในการอนุรักษ์พันธุกรรมพืช และกิจกรรมพิเศษสนับสนุนการอนุรักษ์พันธุกรรมพืช ทางองค์การบริหารส่วนตำบลบ้านขาม ได้รับทราบการดำเนินโครงการอนุรักษ์พันธุกรรมพืชอันเนื่องมาจากพระราชดำริฯ และได้ขอเข้าร่วมสนองพระราชดำริ ซึ่งทางโครงการอนุรักษ์พันธุกรรมพืชอันเนื่องมาจากพระราชดำริสมเด็จพระเทพรัตนราชสุดาฯ สยามบรมราชกุมารี (อพ.สธ.) ได้ตอบรับการเป็นสมาชิกเข้าร่วมสนองพระราชดำริฯ ในงานฐานทรัพยากรท้องถิ่น แล้ว ตามหนังสือที่ อพ.สธ.๐๒๐๐/๒๕๖๒ ลงวันที่ ๒๑ พฤษภาคม ๒๕๖๒ ลำดับสมาชิก ๘-๖๓๙๐๑๑๒ โดยให้ผู้บริการเจ้าหน้าที่ บุคลากรที่เกี่ยวข้อง จัดให้มีการบริหารและการจัดการร่วมกัน ร่วมคิด ร่วมปฏิบัติ โดยแต่งตั้งคณะกรรมการดำเนินงานฐานทรัพยากรท้องถิ่น และจัดทำแผนการการดำเนินงานฐานทรัพยากรท้องถิ่นประจำปี

ดังนั้นเพื่อสนองพระราชดำริฯ ในโครงการดังกล่าว องค์การบริหารส่วนตำบลบ้านขามจึงจะดำเนินกิจกรรมตามศักยภาพความพร้อม ทั้งกิจกรรมการปกป้องทรัพยากรท้องถิ่น การสำรวจเก็บยวบรวมทรัพยากรท้องถิ่น การปลูกรักษาทรัพยากรท้องถิ่น การอนุรักษ์และใช้ประโยชน์ทรัพยากรท้องถิ่น การจัดทำศูนย์ข้อมูลทรัพยากรท้องถิ่น การสนับสนุนในการอนุรักษ์ และจัดตั้งศูนย์อนุรักษ์และพัฒนาฐานทรัพยากรท้องถิ่นตำบลบ้านขาม เพื่อเป็นฐานทรัพยากรในการพึ่งพาตนเอง สู่เศรษฐกิจพอเพียง เกิดประโยชน์แก่ชุมชนตำบลบ้านขาม และประเทศชาติต่อไปในอนาคต

**๓. วัตถุประสงค์**

- ๑) เพื่อสนองพระราชดำริ สมเด็จพระเทพรัตนราชสุดาฯ สยามบรมราชกุมารี
- ๒) เพื่อปกป้องพื้นที่ป่าธรรมชาติดั้งเดิมให้คงอยู่สืบต่อไป
- ๓) เพื่อสำรวจทรัพยากรในพื้นที่ปกปักและในหมู่บ้านพื้นที่ตำบลบ้านขาม จัดทำฐานข้อมูลและทะเบียนทรัพยากร (พืช สัตว์ ชีวภาพอื่นๆ )

/๓) เพื่อดำเนินงาน.....

๔) เพื่อดำเนินงานสำรวจเก็บรวบรวมทรัพยากรท้องถิ่น ปลูกรักษาทรัพยากรท้องถิ่น อนุรักษ์และใช้ประโยชน์ทรัพยากรท้องถิ่น ศูนย์ข้อมูลทรัพยากรท้องถิ่น และสนับสนุนในการอนุรักษ์และจัดทำฐานทรัพยากรท้องถิ่น (นอกจากพันธุ์กรรมพืชแล้ว ทรัพยากรกายภาพ ทรัพยากรชีวภาพ ทรัพยากรทางวัฒนธรรมภูมิปัญญา รวมในการดำเนินกิจกรรมต่างๆ)

๕) เพื่อจัดตั้งศูนย์อนุรักษ์และพัฒนาทรัพยากรท้องถิ่นตำบลบ้านขาม

๖) เพื่อสร้างความสามัคคี การมีส่วนร่วม และสร้างจิตสำนึกในการรักษา อนุรักษ์ทรัพยากรท้องถิ่น

#### ๔. วิธีดำเนินการ

๑) จัดทำโครงการและเสนอขออนุมัติต่อนายกองค์การบริหารส่วนตำบลบ้านขาม

๒) เสนอขอตั้งงบประมาณเพื่อดำเนินโครงการ

๓) แต่งตั้งคณะกรรมการดำเนินงานฐานทรัพยากรท้องถิ่น อพ.สธ. ตำบลบ้านขาม และแต่งตั้งคณะอนุกรรมการ และคณะทำงานตามกิจกรรมต่างๆ เช่น

● อนุกรรมการศูนย์อนุรักษ์และพัฒนาทรัพยากรท้องถิ่นตำบลบ้านขาม

๑. คณะทำงานปกป้องทรัพยากรท้องถิ่น

๒. คณะทำงานสำรวจเก็บรวบรวมทรัพยากรท้องถิ่น

๓. คณะทำงานปลูกรักษาทรัพยากรท้องถิ่น

๔. คณะทำงานอนุรักษ์และใช้ประโยชน์ทรัพยากรท้องถิ่น

๕. คณะทำงานศูนย์ข้อมูลทรัพยากรท้องถิ่น

๖. คณะทำงานสนับสนุนในการอนุรักษ์และจัดทำฐานทรัพยากรท้องถิ่น

๔) จัดทำแผนแม่บท และแผนปฏิบัติงานโครงการอนุรักษ์พันธุ์พรรณพืชอันเนื่องมาจากพระราชดำริฯ

๕) จัดตั้งศูนย์อนุรักษ์และพัฒนาทรัพยากรท้องถิ่นตำบลบ้านขาม ที่ดูแลโดยอนุกรรมการศูนย์อนุรักษ์และพัฒนาทรัพยากรท้องถิ่นตำบลบ้านขาม เพื่อเป็นศูนย์ประสานงานในกิจกรรมต่างๆ และเป็นศูนย์ข้อมูลทรัพยากรท้องถิ่น

๖) จัดประชุมคณะกรรมการ คณะอนุกรรมการและคณะทำงาน เพื่อวางแผนการบริหารและแผนการดำเนินงานของคณะทำงาน

๗) คณะทำงานปกป้องทรัพยากรท้องถิ่น จัดทำขอบเขตพื้นที่ ทำป้ายประกาศว่าเป็นพื้นที่สนองพระราชดำริฯ ในโครงการ อพ.สธ. (อบต.บ้านขามกำหนดพื้นที่ผายปู่ทิมและโคกหินปราสาท เป็นพื้นที่ต้นแบบเข้าร่วมสนองพระราชดำริ) เสร็จแล้วทำการสำรวจในพื้นที่ว่ามีทรัพยากรอะไรบ้าง มีการจัดตั้งอาสาสมัครชาวบ้าน ชุมชนเพื่อดูแลรักษาพื้นที่ปกป้อง

๘) คณะทำงานสำรวจเก็บรวบรวมทรัพยากรท้องถิ่น ดำเนินการสำรวจเก็บรวบรวมทรัพยากรท้องถิ่น โดยออกสำรวจและเก็บข้อมูลในหมู่ที่ ๑-๑๔ โดยใช้ใบงานที่ ๑-๙ และตรวจสอบความถูกต้องสมบูรณ์ของใบงาน

๙) คณะทำงานปลูกรักษาทรัพยากรท้องถิ่น ดำเนินการปลูกต้นไม้ โดยเฉพาะต้นไม้ที่กำลังจะสูญพันธุ์มาปลูกรักษาไว้ และมีการศึกษาติดตามการเจริญเติบโต รวมทั้งทรัพยากรชีวภาพและอื่นๆ ที่เกี่ยวข้อง

๑๐) คณะทำงานอนุรักษ์และใช้ประโยชน์ทรัพยากรท้องถิ่น อนุรักษ์พันธุ์พืชที่มีโอกาสสูญพันธุ์ โดยฟื้นฟู บำรุงรักษา ขยายพันธุ์เพิ่มขึ้นและแจกจ่ายให้กับชุมชน ตลอดจนการใช้ประโยชน์จากพันธุ์พืชต่างๆ

๑๑) คณะทำงานศูนย์ข้อมูลทรัพยากรท้องถิ่น รวบรวมข้อมูลทรัพยากรกายภาพ ทรัพยากรชีวภาพ และทรัพยากรภูมิปัญญาท้องถิ่น จากคณะทำงานที่ ๑-๔ รวมทั้งข้อมูลจากงานสวนพฤกษศาสตร์โรงเรียนในสถาบัน ในเขตตำบลบ้านขาม และบันทึกลงในคอมพิวเตอร์ เพื่อจะเป็นศูนย์ข้อมูลเชื่อมโยงกับ อพ.สธ.ในอนาคต

๑๒) คณะทำงานสนับสนุนในการอนุรักษ์และจัดทำฐานทรัพยากรท้องถิ่น ประสานสถานศึกษา เพื่อสนับสนุนการสร้างจิตสำนึกในการอนุรักษ์พันธุกรรมพืช (งานสวนพฤกษศาสตร์โรงเรียน) การส่งเสริมการจัดทำ หลักสูตรบูรณาการสวนพฤกษศาสตร์โรงเรียน หลักสูตรท้องถิ่นเพื่อการสำรวจทรัพยากรตำบลบ้านขาม การฝึกการเรียนรู้ เพื่อให้ทราบว่าในท้องถิ่น มีทรัพยากรกายภาพ ชีวภาพ ภูมิปัญญา มีขนบธรรมเนียมประเพณีที่กำกับการใช้ ทรัพยากรอย่างไร นักเรียนมีโอกาสเรียนรู้ สัมผัสจริง และเกิดทั้งวิทยาการ และปัญญาเป็นนวัตกรรมการเรียนรู้

๑๓) รายงานผลการดำเนินงานสนองพระราชดำริโครงการอนุรักษ์พันธุกรรมพืชอันเนื่องมาจากพระราชดำริ สมเด็จพระเทพรัตนราชสุดาฯ สยามบรมราชกุมารี ประจำปี ๒๕๖๔

## ๕. เป้าหมายโครงการ

ดำเนินกิจกรรมทั้ง ๖ กิจกรรมการในพื้นที่ตำบลบ้านขามทั้ง ๑๔ หมู่บ้าน รวมทั้งพื้นที่ปกปัก ให้แล้วเสร็จภายในระยะเวลา ๓ ปี

## ๖. ระยะเวลาดำเนินโครงการ

ปีงบประมาณ ๒๕๖๗

## ๗. สถานที่ดำเนินการ

พื้นที่ป่าสาธารณะประโยชน์ ฝายปู่พิมพ์ และโคกหินปราสาท  
พื้นที่ตำบลบ้านขามทุกหมู่บ้าน

## ๘. งบประมาณของโครงการ

ตามข้อบัญญัติงบประมาณรายจ่ายประจำปี ๒๕๖๖ แผนงานการเกษตร งานสิ่งแวดล้อมและ ทรัพยากรธรรมชาติ งบดำเนินงาน หมวดค่าใช้จ่าย ประเภทรายจ่ายเกี่ยวกับการปฏิบัติราชการที่ไม่เข้าลักษณะ หมวดรายจ่ายหมวดอื่นๆ โครงการอนุรักษ์พันธุกรรมพืช ตั้งไว้เป็นเงิน ๑๐๐,๐๐๐.- บาท ซึ่งมีรายละเอียดดังนี้

๑) ค่าใช้จ่ายในการจัดอบรมการเก็บข้อมูล ๙ ใบบาง เป็นเงิน ๒๕,๐๐๐ บาท

๒) ค่าใช้จ่ายสำรวจและเก็บรวบรวมทรัพยากรกายภาพ ชีวภาพ

และวัฒนธรรมภูมิปัญญาท้องถิ่นในหมู่บ้าน ๑๔ หมู่บ้าน เป็นเงิน ๕๐,๐๐๐ บาท

๓) ค่าใช้จ่ายในการจัดทำข้อมูลและบันทึกข้อมูลทรัพยากรท้องถิ่น เป็นเงิน ๑๐,๐๐๐ บาท

๔) ค่าใช้จ่ายอื่นๆ เช่น อุปกรณ์ที่อำนวยความสะดวกในการปฏิบัติงาน

วัสดุ อุปกรณ์ที่ใช้ในการเก็บตัวอย่างพืช สัตว์ เป็นเงิน ๑๕,๐๐๐ บาท

รวมเป็นเงินทั้งสิ้น ๑๐๐,๐๐๐ บาท (หนึ่งแสนบาทถ้วน)

หมายเหตุ : ทุกรายการสามารถถัวเฉลี่ยจ่ายได้

๘. ผู้รับผิดชอบโครงการ

องค์การบริหารส่วนตำบลบ้านขาม อำเภอเมือง จังหวัดหนองบัวลำภู

๙. ผลที่คาดว่าจะได้รับ

- ๑) ได้สนองพระราชดำริ สมเด็จพระเทพรัตนราชสุดาฯ สยามบรมราชกุมารี
- ๒) ตำบลบ้านขามมีพื้นที่ปกปักพื้นที่ป่าธรรมชาติดั้งเดิมให้คงอยู่สืบต่อไป
- ๓) ตำบลบ้านขามมีฐานข้อมูลและทะเบียนทรัพยากรท้องถิ่น (พืช สัตว์ ชีวภาพอื่นๆ และภูมิปัญญาท้องถิ่น) ในพื้นที่ปกปัก และในหมู่บ้านทั้ง ๑๔ หมู่บ้าน
- ๔) ตำบลบ้านขามมีศูนย์อนุรักษ์และพัฒนาทรัพยากรท้องถิ่นตำบลบ้านขาม
- ๕) เกิดความสามัคคี การมีส่วนร่วม และมีจิตสำนึกในการรักษา อนุรักษ์ทรัพยากรท้องถิ่น

(ลงชื่อ).....ผู้เสนอโครงการ  
(นางสาวสุจิตรา อินทรพานิช)  
ผู้อำนวยการกองส่งเสริมการเกษตร

**แบบคำของบประมาณรายจ่าย (กรณีโครงการ)**  
**เพื่อประกอบการพิจารณาขอตั้งงบประมาณรายจ่าย ประจำปีงบประมาณ พ.ศ. ๒๕๖๗**

- .....
- สอดคล้องกับยุทธศาสตร์ชาติ ๒๐ ปี การสร้างความเติบโตบนคุณภาพชีวิตที่เป็นมิตรต่อสิ่งแวดล้อม
- สอดคล้องกับยุทธศาสตร์จังหวัด การอนุรักษ์ฟื้นฟูทรัพยากรธรรมชาติและสิ่งแวดล้อม
- สอดคล้องกับแผนพัฒนาท้องถิ่น ด้านทรัพยากรธรรมชาติและสิ่งแวดล้อม งานส่งเสริมการปลูกต้นไม้ในชุมชน
- สอดคล้องกับจำแนกงบประมาณด้านเศรษฐกิจ แผนงานการเกษตร

**๑. ชื่อโครงการ :** โครงการปลูกต้นไม้เฉลิมพระเกียรติ

**๒. หลักการและเหตุผล**

เนื่องในโอกาสสมหามงคลพระราชพิธีบรมราชาภิเษก กระทรวงทรัพยากรธรรมชาติและสิ่งแวดล้อม ได้จัดทำโครงการและกิจกรรมปลูกต้นไม้ปลูกต้นไม้อุดหนุนและปลูกป่าเฉลิมพระเกียรติ ภายใต้ชื่อ “รวมใจไทย ปลูกต้นไม้ เพื่อแผ่นดิน” โดยทรงชี้ให้ประชาชนทั่วประเทศ หน่วยงานภาครัฐ ภาคเอกชน และทุกภาคส่วน ได้ร่วมใจและบูรณาการร่วมกันปลูกต้นไม้ อย่างน้อยคนละ ๑ ต้น ในที่ดินของตนเอง พื้นที่หน่วยงานทั้งภาครัฐ ภาคเอกชน สถานที่ราชการ รัฐวิสาหกิจ สถานศึกษา ที่สาธารณะ ศาสนสถาน โดยมีเป้าหมายปลูกต้นไม้ไม่น้อยกว่า ๑๐๐ ล้านต้น นั้น และเนื่องวันที่ ๒๘ กรกฎาคมของทุกปี เป็นวันเฉลิมพระชนมพรรษาพระบาทสมเด็จพระวชิรเกล้าเจ้าอยู่หัว เพื่อเป็นการเทิดพระเกียรติฯ องค์การบริหารส่วนตำบลบ้านขาม จึงจัดทำโครงการปลูกต้นไม้เฉลิมพระเกียรติ เนื่องในมหาโอกาสวันเฉลิมพระชนมพรรษาพระบาทสมเด็จพระวชิรเกล้าเจ้าอยู่หัว ถวายเป็นพระราชกุศลในโอกาสสมหามงคล และเพื่อเป็นการแสดงถึงความจงรักภักดีและแสดงความสามัคคีในชุมชน

**๓. วัตถุประสงค์ของโครงการ**

- ๑) เพื่อเฉลิมพระเกียรติพระบาทสมเด็จพระปรเมนทรรามาธิบดีศรีสินทรมหาวชิราลงกรณ พระ วชิรเกล้าเจ้าอยู่หัว เนื่องในโอกาสสมหามงคลพระราชพิธีบรมราชาภิเษก
- ๒) เพื่อเป็นการสร้างและกระตุ้นจิตสำนึกให้ประชาชนและเจ้าหน้าที่ในหน่วยงาน ได้เห็นความสำคัญของการอนุรักษ์และฟื้นฟูทรัพยากรป่าไม้
- ๓) เพื่อเพิ่มพื้นที่ป่าให้กับชุมชนและพื้นที่สาธารณะ เพื่อเป็นแหล่งต้นน้ำในการอุปโภคบริโภคและทำ การเกษตร
- ๔) เพื่อสร้างความรัก ความสมัครสมานสามัคคี “ร่วมคิด ร่วมทำ” ของบุคลากรในสังกัด องค์กรปกครองส่วนท้องถิ่น และกลุ่มมวลชนในท้องถิ่น

**๓. เป้าหมายโครงการ**

**เชิงปริมาณ**

ผู้บริหาร สมาชิกสภาองค์กรปกครองส่วนท้องถิ่นและบุคลากรในสังกัด ตลอดจนประชาชน และภาคเอกชนในพื้นที่จำนวน ๒๐๐ คน ร่วมกันปลูกต้นไม้เฉลิมพระเกียรติ จำนวน ๒,๐๐๐ ต้น

### เชิงคุณภาพ

- ๑) ประชาชนทุกภาคส่วนได้ร่วมเฉลิมพระเกียรติและแสดงออกถึงความจงรักภักดีต่อสถาบันพระมหากษัตริย์
- ๒) เพิ่มพื้นที่สีเขียวทำให้สิ่งแวดล้อมดีขึ้นและช่วยลดภาวะโลกร้อน
- ๓) ประชาชนได้เล็งเห็นถึงความสำคัญของป่าไม้ในฐานะเป็นแหล่งต้นน้ำสำคัญ

### ๔. ระยะเวลาดำเนินโครงการ

ปีงบประมาณ พ.ศ. ๒๕๖๗

### ๕. สถานที่ดำเนินการ

วัด โรงเรียน และพื้นที่สาธารณประโยชน์ ในเขตตำบลบ้านขาม อำเภอเมือง จังหวัดหนองบัวลำภู

### ๖. วิธีดำเนินการ

- ๑) องค์การบริหารส่วนตำบลบ้านขาม พิจารณาคัดเลือกสถานที่ปลูกป่าที่เหมาะสม
- ๒) ติดต่อบริษัทเอกชนที่เพาะชำกล้าไม้จังหวัดหนองบัวลำภูในการขอรับสนับสนุนพันธุ์กล้าไม้ พะยูง, มะค่าโมง, ยางนา และอื่นๆ
- ๓) จัดทำโครงการและเสนอขออนุมัติต่อนายกองการบริหารส่วนตำบลบ้านขาม
- ๔) จัดทำหนังสือประชาสัมพันธ์เชิญชวนประชาชนในพื้นที่ เพื่อร่วมกิจกรรม พร้อมทั้งประชาสัมพันธ์ ให้ความรู้แก่ประชาชนด้านการอนุรักษ์ทรัพยากรธรรมชาติ
- ๕) ดำเนินการ/สรุปผลรายงาน

### ๗. งบประมาณของโครงการ

ตามข้อบัญญัติงบประมาณรายจ่ายประจำปี ๒๕๖๗ แผนงานการเกษตร งานสิ่งแวดล้อมและทรัพยากร งบดำเนินงาน หมวดค่าใช้สอย ประเภทรายจ่ายเกี่ยวกับการปฏิบัติราชการที่ไม่เข้าลักษณะหมวดรายจ่ายหมวดอื่นๆ โครงการปลูกต้นไม้เฉลิมพระเกียรติ ตั้งไว้เป็นเงิน ๑๕,๐๐๐.- บาท ซึ่งมีรายละเอียดดังนี้

- ๑) ค่าจัดเตรียมพื้นที่สำหรับปลูกต้นไม้ และจัดเตรียมพิธีเปิดโครงการ เป็นเงิน ๕,๐๐๐ บาท
- ๒) ค่ารับรองผู้เข้าร่วมโครงการ เช่น ค่าน้ำดื่ม น้ำแข็ง แก้วน้ำและอื่นๆ เป็นเงิน ๕,๐๐๐ บาท
- ๓) ค่าป้ายโครงการ ค่าต้นไม้ ปุยคอก ปุยเคมี

และค่าใช้จ่ายอื่นที่จำเป็น

เป็นเงิน ๕,๐๐๐ บาท

รวมเป็นเงินทั้งสิ้น ๑๕,๐๐๐ บาท (หนึ่งหมื่นห้าพันบาทถ้วน)

หมายเหตุ : ทุกรายการสามารถถัวเฉลี่ยจ่ายได้

### ๘. ผู้รับผิดชอบโครงการ

กองส่งเสริมการเกษตร องค์การบริหารส่วนตำบลบ้านขาม อำเภอเมือง จังหวัดหนองบัวลำภู

๙. ผลที่คาดว่าจะได้รับ

- ๑) เป็นการเฉลิมพระเกียรติและแสดงออกถึงความจงรักภักดีต่อสถาบันพระมหากษัตริย์
- ๒) เพิ่มพื้นที่ป่าให้กับชุมชนและพื้นที่สาธารณะ เพื่อเป็นแหล่งต้นน้ำในการอุปโภค บริโภคและทำ

การเกษตร

๓) บุคลากรในองค์การบริหารส่วนตำบลบ้านขาม และประชาชนได้ตระหนักถึงความสำคัญในการอนุรักษ์ทรัพยากรธรรมชาติและสิ่งแวดล้อม

- ๔) ประชาชนเกิดความรัก สัมผัสสามัคคี “ร่วมคิด ร่วมทำ” และเกิดความเข้มแข็งในชุมชน

๑๐. ผู้เสนอโครงการ

(ลงชื่อ).....

(นางสาวสุจิตรา อินทรพานิช)

ผู้อำนวยการกองส่งเสริมการเกษตร

**แบบคำขอขบประมาณรายจ่าย (กรณีโครงการ)**  
**เพื่อประกอบการพิจารณาขอตั้งขบประมาณรายจ่าย ประจำปีขบประมาณ พ.ศ. ๒๕๖๗**

- |                          |                                 |   |
|--------------------------|---------------------------------|---|
| <input type="checkbox"/> | สอดคล้องกับยุทธศาสตร์ชาติ ๒๐ ปี | ด้านการสร้างความสามารถในการแข่งขัน                              |
| <input type="checkbox"/> | สอดคล้องกับยุทธศาสตร์จังหวัด    | การเสริมสร้างเศรษฐกิจให้เข้มแข็งภายใต้หลักปรัชญาเศรษฐกิจพอเพียง |
| <input type="checkbox"/> | สอดคล้องกับแผนพัฒนาท้องถิ่น     | ด้านเศรษฐกิจ  |
| <input type="checkbox"/> | สอดคล้องกับจำแนกขบประมาณ        | ด้านเศรษฐกิจ แผนงานการเกษตร                                     |

**๑. ชื่อโครงการ :** โครงการส่งเสริมการประกอบอาชีพตามหลักปรัชญาเศรษฐกิจพอเพียง  
 ประจำปีขบประมาณ พ.ศ. ๒๕๖๗

**๒. หลักการและเหตุผล**

ตำบลบ้านขาม มีเนื้อที่ทั้งหมด ๓๔,๙๘๙ ไร่ ประชากร ๙,๗๕๓ คน ประชากรส่วนใหญ่ประกอบเกษตรกรรม โดยมีพื้นที่การเกษตรทั้งหมด ๒๖,๕๘๐ ไร่ คิดเป็นร้อยละ ๗๕.๙๖ ซึ่งการทำอาชีพเกษตรกรรมในปัจจุบัน เกษตรกรจะต้องแบกรับภาระต้นทุนการผลิตที่สูงขึ้น ทั้งค่าแรงงาน พันธุ์พืช ปุ๋ย และสารเคมีต่างๆ ที่นำมาใช้เพื่อเพิ่มผลผลิตให้สูงขึ้น แต่ราคาผลผลิตกับตกต่ำ ขายไม่ได้ราคา ซ้ำยังประสบปัญหาด้านสิ่งแวดล้อมและปัญหาสุขภาพที่เกิดจากการใช้สารเคมีทางการเกษตร ทั้งกับตัวเกษตรกรผู้ใช้เองและกับผู้บริโภคสินค้าเกษตรด้วย

ดังนั้น องค์การบริหารส่วนตำบลบ้านขาม ในฐานะผู้ที่มีหน้าที่โดยตรงเกี่ยวกับชีวิตความเป็นอยู่และการทำมาหากินของประชาชนในพื้นที่ ได้ตระหนักถึงปัญหาที่เกิดขึ้น จึงได้จัดทำส่งเสริมการประกอบอาชีพตามหลักปรัชญาเศรษฐกิจพอเพียง ประจำปีขบประมาณ ๒๕๖๗ ขึ้น โดยมีวัตถุประสงค์เพื่อสร้างเสริมความรู้ให้กับเกษตรกรในการวางแผนประกอบอาชีพให้มีรายได้ที่มั่นคง ยั่งยืน และยังสามารถนำหลักปรัชญาเศรษฐกิจพอเพียงตามแนวทางพระราชดำริของพระบาทสมเด็จพระเจ้าอยู่หัว รัชกาลที่ ๙ มาใช้ในการดำเนินชีวิตได้

**๓. วัตถุประสงค์**

- ๓.๑ เพื่อเรียนรู้การน้อมนำหลักปรัชญาเศรษฐกิจพอเพียงของในหลวงรัชกาลที่ ๙ มาใช้ในการดำเนินชีวิตได้ประจำวัน
- ๓.๒ เพื่อสร้างเสริมความรู้ให้กับเกษตรกรในตำบลบ้านขามจากการถ่ายทอดความรู้จากผู้ที่ประสบความสำเร็จ และเพื่อวางแผนการประกอบอาชีพให้เหมาะสมกับตนเอง
- ๓.๓ เพื่อสร้างองค์ความรู้เกี่ยวกับเกษตรผสมผสานให้กับเกษตรกร
- ๓.๔ เพื่อให้สร้างรายได้ให้กับเกษตรกรที่ยั่งยืนและมั่นคง

**๔. เป้าหมาย**

เกษตรกร ผู้นำเกษตรกร เช่น อาสาเกษตรกร ปราชญ์ ผู้แทนกลุ่มเกษตรกร คณะผู้บริหาร อบต.บ้านขาม เจ้าหน้าที่ผู้รับผิดชอบโครงการ รวมจำนวนทั้งสิ้น ๕๕ คน

**๕. วิธีดำเนินการ**

- ๕.๑ สสำรวจความต้องการในการประกอบอาชีพของประชาชนในพื้นที่



- ๕.๒ จัดทำโครงการเพื่อเสนอผู้บริหารพิจารณา
- ๕.๓ ประชุมซักซ้อมความเข้าใจการดำเนินการโครงการ
- ๕.๔ จัดเตรียมเอกสาร วัสดุ อุปกรณ์ ที่จำเป็นในการดำเนินโครงการ
- ๕.๕ ติดต่อประสานงานวิทยากร สถานที่ฝึกอบรมและศึกษาดูงาน
- ๕.๖ จัดเตรียมเอกสาร วัสดุ อุปกรณ์ ที่จำเป็นในการฝึกอบรม
- ๕.๗ ประชาสัมพันธ์กิจกรรมโครงการให้ประชาชนทราบ และให้หมู่บ้านคัดเลือกเกษตรกรเข้าร่วมโครงการ
- ๕.๘ ดำเนินฝึกอบรมและศึกษาดูงานตามโครงการ
- ๕.๙ สรุปและประเมินผลการดำเนินงานโครงการ

## ๖. ระยะเวลาดำเนินการ

ช่วงเดือนกรกฎาคม - กันยายน พ.ศ. ๒๕๖๗

## ๗. สถานที่ดำเนินการ

ศูนย์เรียนรู้เศรษฐกิจพอเพียงในพื้นที่จังหวัดหนองบัวลำภู หรือจังหวัดใกล้เคียง ที่ประสบผลสำเร็จแล้วและสามารถถ่ายทอดความรู้ได้

## ๘. งบประมาณ

งบประมาณตามข้อบัญญัติงบประมาณรายจ่ายประจำปี ๒๕๖๗ ของกองส่งเสริมการเกษตร หมวดค่าตอบแทนใช้สอยและวัสดุ ประเภทรายจ่ายเกี่ยวกับการปฏิบัติราชการที่ไม่เข้าลักษณะหมวดรายจ่ายอื่น โครงการฝึกอบรมส่งเสริมการประกอบอาชีพ ตั้งไว้เป็นเงิน ๒๐๐,๐๐๐.- บาท เพื่อเป็นค่าใช้จ่ายตามโครงการ เช่น ค่าจ้างเหมารถปรับอากาศ ค่าตอบแทนวิทยากร อาหารและที่พักสำหรับผู้เข้ารับการอบรม รวมทั้งค่าวัสดุอุปกรณ์ต่างๆ ที่จำเป็น

## ๘. ผู้รับผิดชอบโครงการ

กองส่งเสริมการเกษตร องค์การบริหารส่วนตำบลบ้านขาม

## ๙. ผลที่คาดว่าจะได้รับ

- ๙.๑ เกษตรกรตำบลบ้านขามมีความรู้ในการประกอบอาชีพด้านการเกษตร
- ๙.๒ เกษตรกรตำบลบ้านขามมีรายได้เพิ่มขึ้น
- ๙.๓ เกษตรกรตำบลบ้านขามสามารถลดรายจ่ายในชีวิตประจำวันลงได้
- ๙.๔ ตำบลบ้านขามมีสินค้าทางการเกษตรที่ปลอดภัย

## ๑๐. ผู้เสนอโครงการ

(ลงชื่อ).....

(นางสาวสุจิตรา อินทรพานิช)

ผู้อำนวยการกองส่งเสริมการเกษตร

**แบบคำของบประมาณรายจ่าย (กรณีโครงการ)**  
**เพื่อประกอบการพิจารณาขอตั้งงบประมาณรายจ่าย ประจำปีงบประมาณ พ.ศ. ๒๕๖๗**

- .....
- สอดคล้องกับยุทธศาสตร์ชาติ ๒๐ ปี      ด้านการสร้างความสามารถในการแข่งขัน
- สอดคล้องกับยุทธศาสตร์จังหวัด      การเสริมสร้างเศรษฐกิจให้เข้มแข็งภายใต้หลักปรัชญาเศรษฐกิจพอเพียง
- สอดคล้องกับแผนพัฒนาท้องถิ่น      ด้านเศรษฐกิจ
- สอดคล้องกับจำแนกงบประมาณ      ด้านเศรษฐกิจ      แผนงานการเกษตร

**๑. ชื่อโครงการ :** โครงการแลกเปลี่ยนพันธุ์ข้าว ประจำปีงบประมาณ พ.ศ.๒๕๖๗

**๒. หลักการและเหตุผล**

“ข้าว” เป็นพืชเศรษฐกิจที่มีความสำคัญของประเทศไทย ทั้งนี้เพราะการเกษตรส่วนใหญ่ของประเทศปลูกข้าวเป็นพืชหลัก ปัจจุบันข้าวยังเป็นที่ต้องการของตลาดทั้งภายในประเทศและต่างประเทศ แต่ข้าวที่ผลิตได้ต่อไร่ ส่วนมากยังมีผลผลิตต่อไร่ต่ำอยู่ สิ่งที่เป็นในการปลูกและการเพิ่มผลผลิตข้าวต้องอาศัยการปฏิบัติที่ถูกต้องตั้งแต่เมล็ดพันธุ์ข้าว การบำรุงรักษาดิน การเตรียมดินหรือการเตรียมแปลง การกำหนดเวลาปลูกข้าวให้เหมาะสม การป้องกันและกำจัดวัชพืช เวลาและปริมาณปุ๋ยที่ควรใส่ การดูแลรักษา รวมทั้งการเก็บเกี่ยวซึ่งมีความสำคัญเป็นอย่างยิ่งในการปลูกและการเพิ่มผลผลิตของข้าว

พันธุ์ข้าว ถือเป็นปัจจัยหนึ่งที่มีความสำคัญอันดับแรกในการเพิ่มประสิทธิภาพการผลิตข้าว หากเกษตรกรใช้พันธุ์ข้าวคุณภาพไม่ดี หรือใช้พันธุ์ข้าวที่เก็บเอานำมาปลูกในปีถัดไปนั้น จะก่อให้เกิดปัญหาผลผลิตต่ำ เมล็ดข้าวหัก มีรูปร่างไม่สวย เกษตรกรจึงขายข้าว ในราคาต่ำ ถ้าหากว่ามีพันธุ์ข้าวที่ให้ผลผลิตสูงและมีคุณภาพตรงกับความต้องการของตลาด มีความต้านทานต่อโรค แมลง และมีความเหมาะสมกับสภาพแวดล้อมในแต่ละท้องถิ่นแล้ว จะเป็นการลดต้นทุนในการผลิตข้าวได้เป็นอย่างดี

ดังนั้น องค์การบริหารส่วนตำบลบ้านขาม จึงจัดทำโครงการแลกเปลี่ยนเมล็ดพันธุ์ข้าว ประจำปีงบประมาณ พ.ศ.๒๕๖๗ ขึ้น โดยดำเนินการจัดหาเมล็ดพันธุ์ข้าวที่มีคุณภาพจากศูนย์เมล็ดพันธุ์ข้าวมากระจายสู่เกษตรกรตามหลักเกณฑ์ที่กำหนด

**๓. วัตถุประสงค์**

๓.๑ เพื่อส่งเสริมให้เกษตรกรได้ใช้เมล็ดพันธุ์ข้าวคุณภาพดีตามมาตรฐาน เพื่อยกระดับผลผลิตข้าวให้ได้คุณภาพ

๓.๒ เพื่อส่งเสริมการผลิตและกระจายเมล็ดพันธุ์ข้าวคุณภาพดีสู่เกษตรกรอย่างเพียงพอ และทั่วถึง

๓.๓ เพื่อแก้ปัญหาโรคไหม้ข้าวที่ระบาดทุกปี

**๔. เป้าหมาย**

จัดหาเมล็ดพันธุ์ข้าวที่เหมาะสมกับพื้นที่ตำบลบ้านขาม เช่น ข้าวเหนียวพันธุ์ กข ๖ และข้าวเจ้ามะลิ ๑๐๕ จำนวนตามความต้องการของเกษตรกร

/๕. พื้นที่ดำเนินการ.....

๕. พื้นที่ดำเนินการ

ในเขตตำบลบ้านขาม อำเภอเมือง จังหวัดหนองบัวลำภู

๖. ระยะเวลาดำเนินการ

ปีงบประมาณ พ.ศ. ๒๕๖๗

๗. วิธีดำเนินการ

๗.๑ ศึกษาเกี่ยวกับพันธุ์ข้าวที่มีความเหมาะสมกับพื้นที่ตำบลบ้านขาม

๗.๒ ประสานศูนย์เมล็ดพันธุ์ข้าวอุดรธานี เพื่อศึกษารายละเอียดเกี่ยวกับพันธุ์ข้าวที่เหมาะสมกับ

พื้นที่ ขั้นตอนการสั่งจองพันธุ์ข้าว

๗.๓ สำรวจความต้องการเมล็ดพันธุ์ข้าวของเกษตรกรในพื้นที่

๗.๔ จัดทำโครงการ และดำเนินการจัดซื้อจัดจ้างตามโครงการ

๗.๕ ดำเนินการจ่ายเมล็ดพันธุ์ข้าว โดยการแลกเปลี่ยนเมล็ดข้าวพันธุ์ดีกับข้าวของเกษตรกร

ในอัตรา ๑ : ๒

๗.๖ เก็บข้าวคืนจากเกษตรกรเมื่อสิ้นฤดูกาลเก็บเกี่ยว (เดือนธันวาคม) และดำเนินการจำหน่าย

ข้าว นำเงินส่งเป็นรายได้ต่อไป

๘. งบประมาณ

งบประมาณตามข้อบัญญัติงบประมาณรายจ่ายประจำปี ๒๕๖๖ แผนงานการเกษตรงานส่งเสริมการเกษตร หมวดค่าตอบแทนใช้สอยและวัสดุ ประเภทรายจ่ายเกี่ยวกับการปฏิบัติราชการที่ไม่เข้าลักษณะหมวดรายจ่ายอื่น โครงการแลกเปลี่ยนเมล็ดพันธุ์ข้าว ตั้งไว้ ๑๕๐,๐๐๐.- บาท เพื่อเป็นค่าใช้จ่ายในการดำเนินโครงการ ซึ่งมีรายละเอียดดังนี้

๘.๑ ค่าซื้อเมล็ดพันธุ์ ข้าวเหนียวพันธุ์ กข ๖

จำนวน (ตามความต้องการของประชาชน)

เป็นเงิน ๙๕,๐๐๐ บาท

๘.๒ ค่าซื้อเมล็ดพันธุ์ ข้าวเจ้าวมะลิ ๑๐๕

จำนวน (ตามความต้องการของประชาชน)

เป็นเงิน ๕๔,๕๐๐ บาท

๘.๓ ค่าป้ายโครงการ

เป็นเงิน ๕๐๐ บาท

รวมเป็นเงินทั้งสิ้น ๑๕๐,๐๐๐.- บาท (หนึ่งแสนห้าหมื่นบาทถ้วน)

หมายเหตุ : ทุกรายการสามารถถัวเฉลี่ยจ่ายได้

๙. ผู้รับผิดชอบโครงการ

กองส่งเสริมการเกษตร องค์การบริหารส่วนตำบลบ้านขาม

๑๐. ผลที่คาดว่าจะได้รับ

๑๐.๑ เกษตรกรมีเมล็ดพันธุ์ข้าวที่มีคุณภาพใช้อย่างทั่วถึงและต่อเนื่อง เพื่อเพิ่มผลผลิตและคุณภาพข้าว

/๑๐.๒. เกษตรกรมีรายได้.....

๑๐.๒ เกษตรกรมีรายได้เพิ่มขึ้น เนื่องจากผลผลิตข้าวได้มากขึ้น ขายข้าวได้ราคาสูง และต้นทุน  
ในการผลิตน้อยลง

๑๐.๓ สามารถแก้ปัญหาโรคไหม้ที่ระบาดในข้าวนาปีได้

(ลงชื่อ).....ผู้เสนอโครงการ

(นางสาวสุจิตรา อินทรพานิช)

ผู้อำนวยการกองส่งเสริมการเกษตร

แบบอาคาร

อเนกประสงค์

**รายการประกอบแบบ**

1. รายการทั่วไป
  - 1.1 วิศวกรผู้ออกแบบเป็นคอนกรีตเสริมเหล็ก วิศวกรระดับปริญญาตรี
  - 1.2 ระยะเวลาพิมพ์ ปรากฏในแบบมี 5 ปี นับให้ระบุเป็นข้ออื่นไว้ถึงหน้าอื่นแนบ
2. งานคอนกรีตเสริมเหล็ก
  - 2.1 คอนกรีต คอนกรีตผสมเสร็จ ระดับเป็นคอนกรีตที่มีค่าบีบอัดประลัยที่ 28 วัน
  - 2.2 ทราย ละเอียด มีในรายการนี้ชื่อ ทรายละเอียด
  - 2.3 หิน ละเอียด มีขนาดไม่เกิน 5 มม. ทรายละเอียดชื่ออื่น
  - 2.4 ไม้ ละเอียดเป็นไม้จืด ปรากฏชื่ออื่นชื่ออื่น หรือชื่ออื่นชื่ออื่น
3. งานเหล็กเสริม เหล็กเส้นคอนกรีตจะหล่อไม่เป็นสนิม
  - 3.1 เหล็กกลม ระดับใช้ SR24
  - เหล็กข้ออ้อยระดับใช้ SD40
  - 3.2 การต่อทาบเหล็กเสริม ให้ทำตามเป็นรายละเอียด
    - 3.2.1 เหล็กกลมทาบกันเป็นระยะ ไม่น้อยกว่า 35 เท่าของ  $\phi$  เหล็กเสริม
    - 3.2.2 เหล็กข้ออ้อย ทาบกันเป็นระยะ ไม่น้อยกว่า 40 เท่าของ  $\phi$  เหล็กเสริม
4. งานเหล็กบุพราง
  - 4.1 เหล็กบุพรางมีขนาด ละเอียดเท่ากับชนิดคอนกรีต
  - 4.2 วัสดุเชื่อมด้วยวิธีมาตรฐาน และระดับ 50 องศาต่อชั่วโมง ไม่เกินกว่า 4 มม. ถ้าเป็นเหล็ก LIGHT GAUGE ให้ใช้ขนาดเชื่อมไม่พบน้อยกว่า 3 มม. เชื่อมโดยตลอด
5. งานไม้ ไม้ที่ใช้งานจะต้องได้รับมาตรฐานที่ได้แก่เหล็กก่อนจะนำมาใช้ไม้ที่ค้ำยันไว้ก่อนใช้งาน
6. งานอื่น ๆ
  - 6.1 งานไม้ที่ ละเอียดตามมาตรฐานการไฟฟ้าส่วนภูมิภาค
  - 6.2 บริเวณที่ค้ำยันโครง โครงสร้างระดับสูงต้องเหล็ก  $\phi$  5 มม. ขึ้นลงขนาดยาว 20-30 ซม. และระดับระห่างไม่เกิน 30 ซม. ในแนวตั้งหรือไม่เกิน 30 ซม. ในแนวนอน
  - 6.3 งานอื่น
    - ใช้งานไม้ที่สภาพดี ชนิดตามแบบ
    - ใช้งานเหล็ก ใช้ชนิดเหล็ก ชนิดตามแบบ
    - งานอื่น ไม้กระดาน

แบบอาคารประเภทประตงค์	วิศวกร	วิชัย แสงสิงห์ สด 11720	เขียนแบบ	ศ. ศิวรักษ์ อังพินิจ	แปลแบบ	ศ. ศิวรักษ์ อังพินิจ	ตรวจ	ศ. ศิวรักษ์ อังพินิจ	1
วิศวกรผู้ออกแบบ	ช่างเทคนิค	ณรงค์ฤทธิ์ สด 11720	เขียนแบบ	ศ. ศิวรักษ์ อังพินิจ	แปลแบบ	ศ. ศิวรักษ์ อังพินิจ	ตรวจ	ศ. ศิวรักษ์ อังพินิจ	11

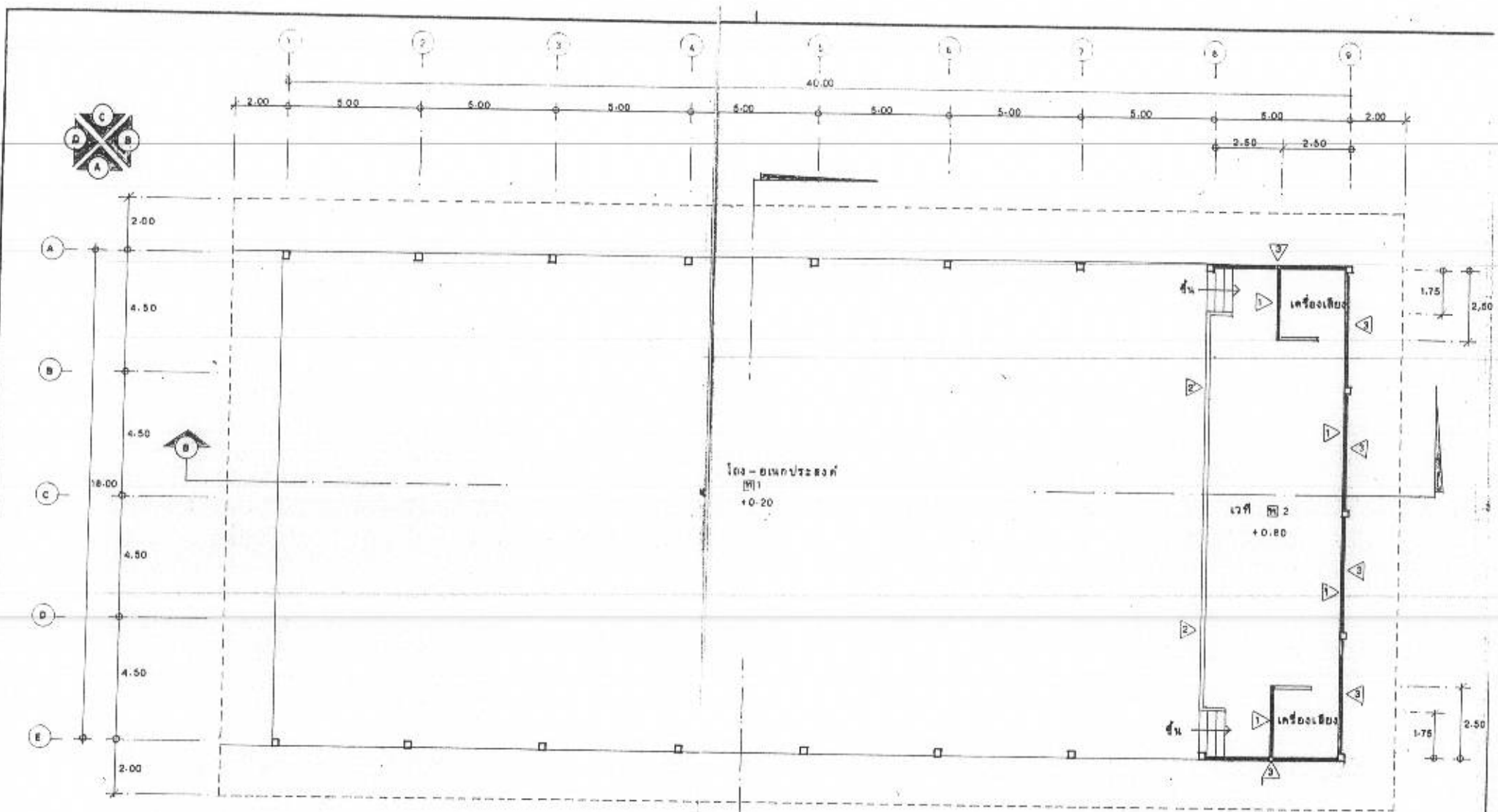

สัญลักษณ์ประกอบแปลน	
□ 1	พื้น ๓๓.๓๓.๓๓
□ 2	พื้น กระเบื้องแกรนิตโต้ ๐.๘๐ x ๐.๘๐ ม.
▽	ผนังก่ออิฐบล็อกทึบไม่ทึบ
▽	ผนังทาสี
▽	ผนังก่ออิฐบล็อกทึบหน้าฉาบเรียบทาสี

แบบอาคารแปลนประตอมัด ๐๒๓.บ้านสาม ๐.๒๑๐๓ ๓.๓๓๓๓๓๓๓๓	วิศวกร	วิชัย แสนสิงห์ สบ 11790	เขียนแปลน	กฤษณพัฒน์ จันทร์พงษ์	ปลัด อบต.	กานทร กระตมวราทร	2
	สถาปนิก	พรศักดิ์พรชัย สบ ๑๑๑๑๑ ๓.๓๓.14092	ออกแบบ	ศราวุธ ศรีสัตตจินดา	นายก อบต.	เรณู ประทีปวง	

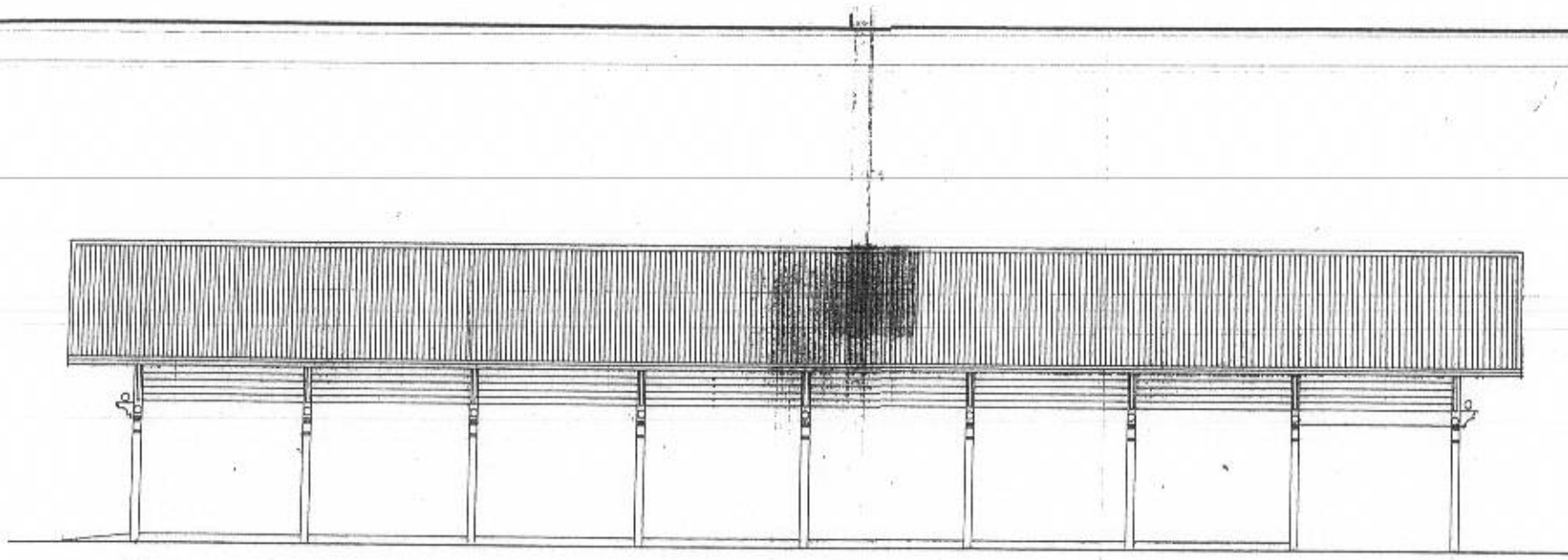

א גליון 1:100

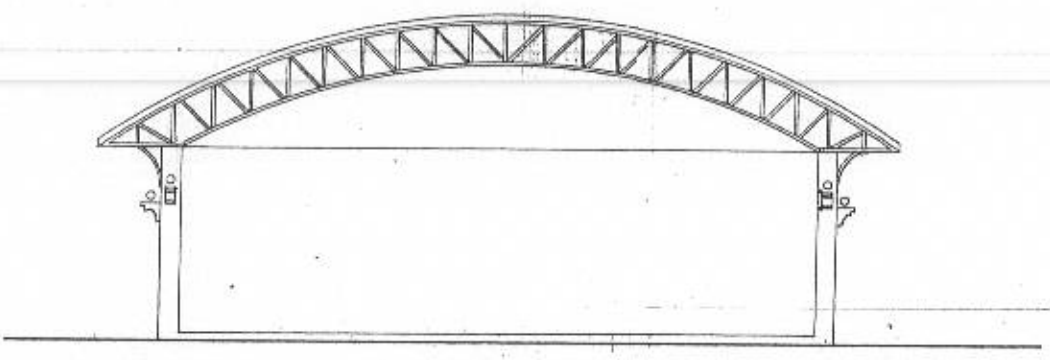

ב גליון 1:100

משרד האדריכלות והנדסה	משרד התכנון והבנייה	משרד החינוך והרווחה	משרד הפנים	משרד הביטחון וההגנה	משרד הבריאות	משרד החקלאות	משרד המים והביוב	משרד המדע והטכנולוגיה	משרד המסחר והתעשייה	משרד המשפטים	משרד העבודה והרווחה	משרד הבריאות הציבורית	משרד החינוך והרווחה	משרד הפנים	משרד הביטחון וההגנה	משרד הבריאות	משרד החקלאות	משרד המים והביוב	משרד המדע והטכנולוגיה	משרד המסחר והתעשייה	משרד המשפטים	משרד העבודה והרווחה	משרד הבריאות הציבורית
המשרד הכלכלי	המשרד להגנה על הסביבה	המשרד להגנה על ההיסטוריה	המשרד להגנה על הנוף	המשרד להגנה על המים	המשרד להגנה על האנרגיה	המשרד להגנה על המסחר	המשרד להגנה על המסחר	המשרד להגנה על המסחר	המשרד להגנה על המסחר	המשרד להגנה על המסחר	המשרד להגנה על המסחר	המשרד להגנה על המסחר	המשרד להגנה על המסחר	המשרד להגנה על המסחר	המשרד להגנה על המסחר	המשרד להגנה על המסחר	המשרד להגנה על המסחר	המשרד להגנה על המסחר	המשרד להגנה על המסחר	המשרד להגנה על המסחר	המשרד להגנה על המסחר	המשרד להגנה על המסחר	המשרד להגנה על המסחר
משרד החינוך והרווחה	משרד הפנים	משרד הביטחון וההגנה	משרד הבריאות	משרד החקלאות	משרד המים והביוב	משרד המדע והטכנולוגיה	משרד המסחר והתעשייה	משרד המשפטים	משרד העבודה והרווחה	משרד הבריאות הציבורית	משרד החינוך והרווחה	משרד הפנים	משרד הביטחון וההגנה	משרד הבריאות	משרד החקלאות	משרד המים והביוב	משרד המדע והטכנולוגיה	משרד המסחר והתעשייה	משרד המשפטים	משרד העבודה והרווחה	משרד הבריאות הציבורית	משרד החינוך והרווחה	משרד הפנים
משרד החינוך והרווחה	משרד הפנים	משרד הביטחון וההגנה	משרד הבריאות	משרד החקלאות	משרד המים והביוב	משרד המדע והטכנולוגיה	משרד המסחר והתעשייה	משרד המשפטים	משרד העבודה והרווחה	משרד הבריאות הציבורית	משרד החינוך והרווחה	משרד הפנים	משרד הביטחון וההגנה	משרד הבריאות	משרד החקלאות	משרד המים והביוב	משרד המדע והטכנולוגיה	משרד המסחר והתעשייה	משרד המשפטים	משרד העבודה והרווחה	משרד הבריאות הציבורית	משרד החינוך והרווחה	משרד הפנים
משרד החינוך והרווחה	משרד הפנים	משרד הביטחון וההגנה	משרד הבריאות	משרד החקלאות	משרד המים והביוב	משרד המדע והטכנולוגיה	משרד המסחר והתעשייה	משרד המשפטים	משרד העבודה והרווחה	משרד הבריאות הציבורית	משרד החינוך והרווחה	משרד הפנים	משרד הביטחון וההגנה	משרד הבריאות	משרד החקלאות	משרד המים והביוב	משרד המדע והטכנולוגיה	משרד המסחר והתעשייה	משרד המשפטים	משרד העבודה והרווחה	משרד הבריאות הציבורית	משרד החינוך והרווחה	משרד הפנים









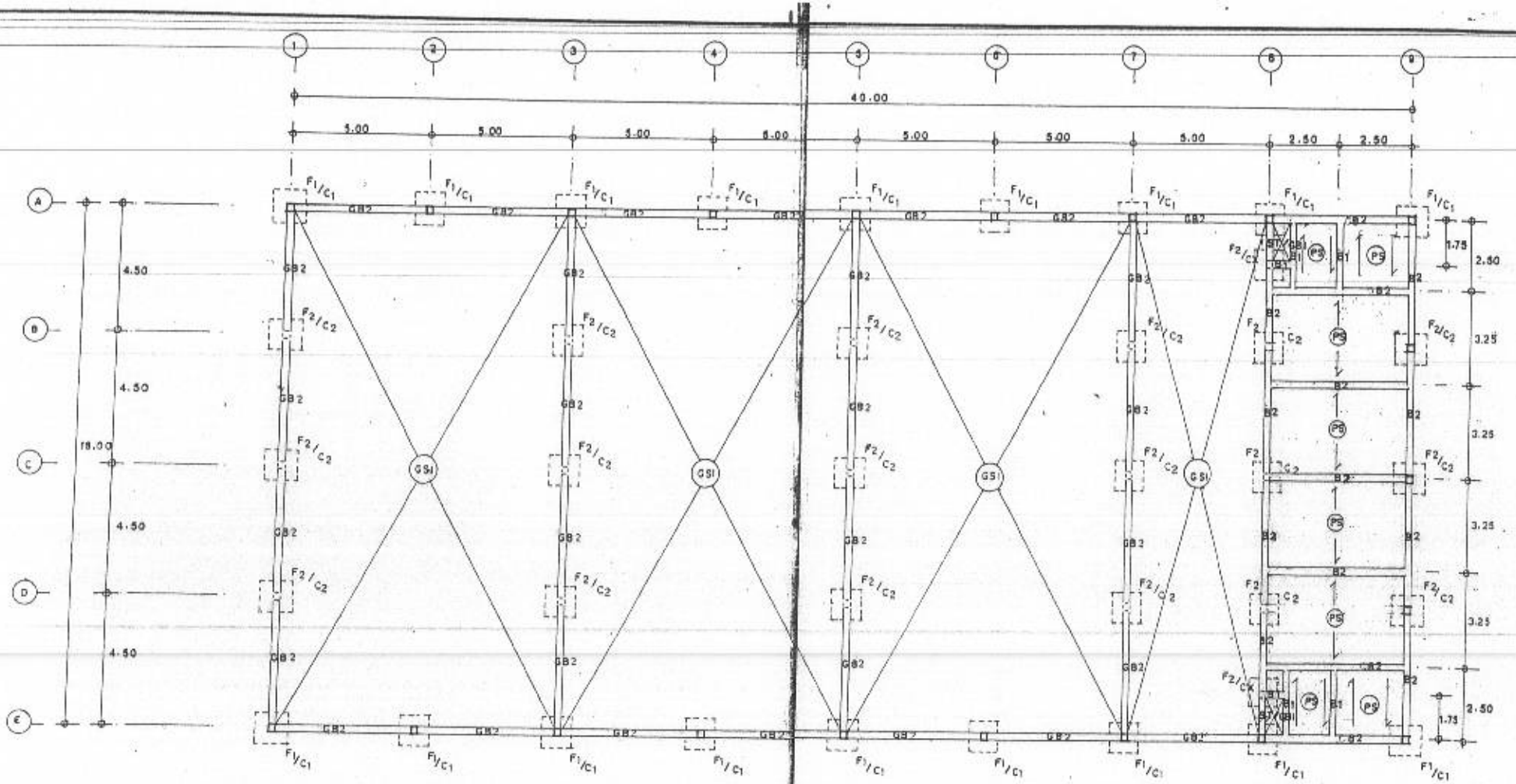

1:100

דעת	שם	מס' תוכנית	תאריך	מחבר	מפקח	שם	תאריך	מחבר	מפקח	מס' תוכנית	תאריך	מחבר	מפקח



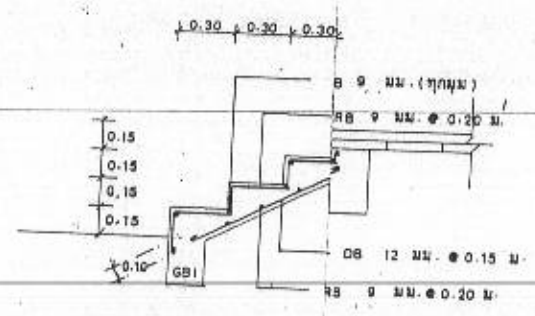
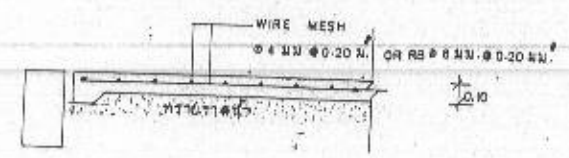
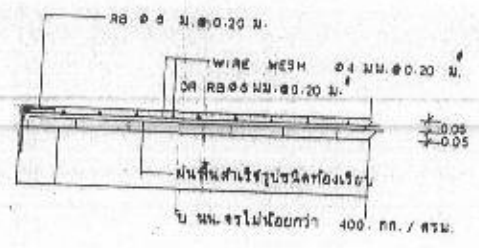
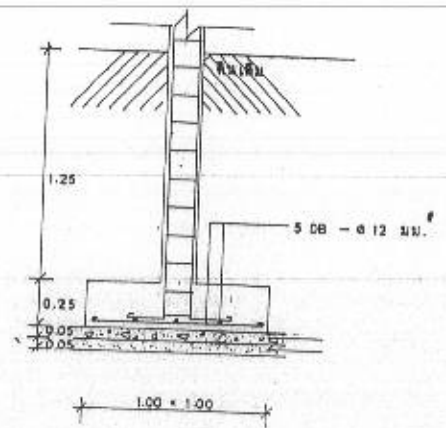
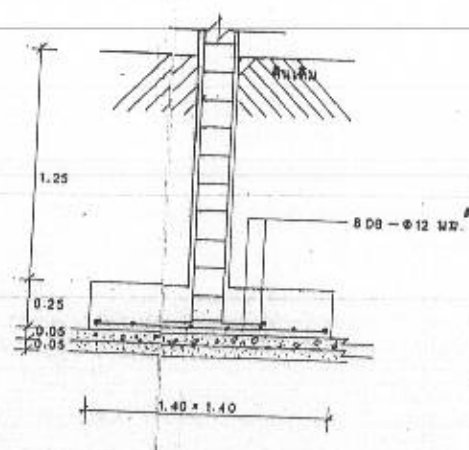
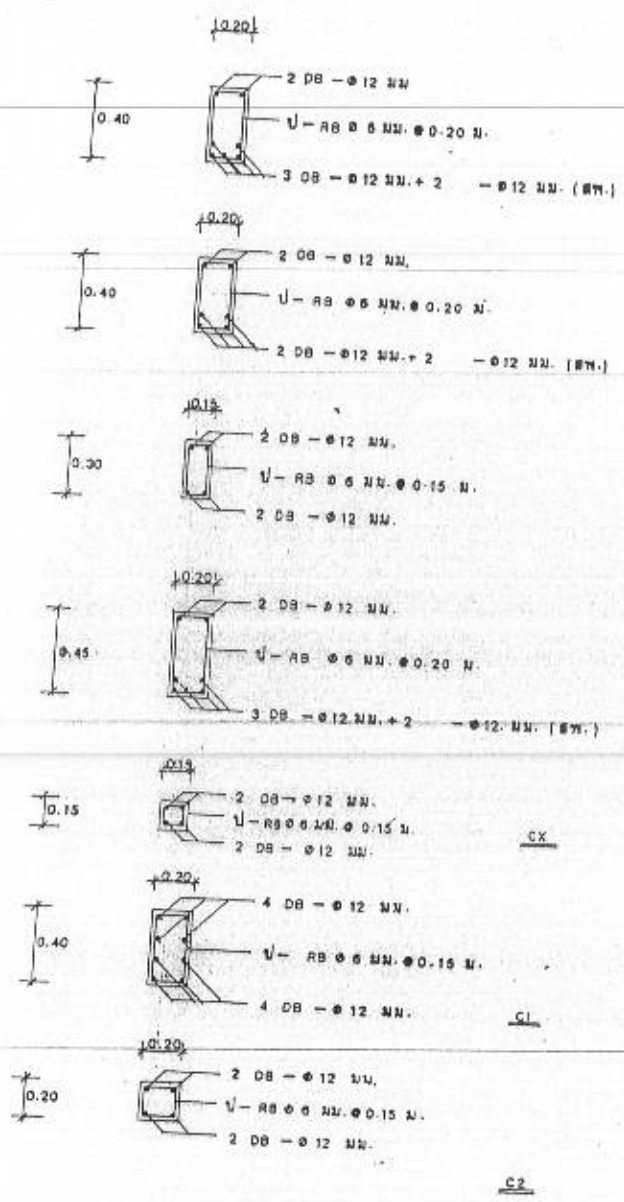

1. ชื่อโครงการ 2. วัตถุประสงค์ 3. งบประมาณ 4. ระยะเวลา	5. สถานที่ 6. วันที่	7. ผู้จัดทำ 8. ตำแหน่ง	9. หน่วยงาน 10. หน้าที่	11. วัตถุประสงค์ 12. วัตถุประสงค์	13. วัตถุประสงค์ 14. วัตถุประสงค์	15. วัตถุประสงค์ 16. วัตถุประสงค์	17. วัตถุประสงค์ 18. วัตถุประสงค์	19. วัตถุประสงค์ 20. วัตถุประสงค์	21. วัตถุประสงค์ 22. วัตถุประสงค์	23. วัตถุประสงค์ 24. วัตถุประสงค์	25. วัตถุประสงค์ 26. วัตถุประสงค์	27. วัตถุประสงค์ 28. วัตถุประสงค์	29. วัตถุประสงค์ 30. วัตถุประสงค์	31. วัตถุประสงค์ 32. วัตถุประสงค์	33. วัตถุประสงค์ 34. วัตถุประสงค์	35. วัตถุประสงค์ 36. วัตถุประสงค์	37. วัตถุประสงค์ 38. วัตถุประสงค์	39. วัตถุประสงค์ 40. วัตถุประสงค์	41. วัตถุประสงค์ 42. วัตถุประสงค์	43. วัตถุประสงค์ 44. วัตถุประสงค์	45. วัตถุประสงค์ 46. วัตถุประสงค์	47. วัตถุประสงค์ 48. วัตถุประสงค์	49. วัตถุประสงค์ 50. วัตถุประสงค์	51. วัตถุประสงค์ 52. วัตถุประสงค์	53. วัตถุประสงค์ 54. วัตถุประสงค์	55. วัตถุประสงค์ 56. วัตถุประสงค์	57. วัตถุประสงค์ 58. วัตถุประสงค์	59. วัตถุประสงค์ 60. วัตถุประสงค์	61. วัตถุประสงค์ 62. วัตถุประสงค์	63. วัตถุประสงค์ 64. วัตถุประสงค์	65. วัตถุประสงค์ 66. วัตถุประสงค์	67. วัตถุประสงค์ 68. วัตถุประสงค์	69. วัตถุประสงค์ 70. วัตถุประสงค์	71. วัตถุประสงค์ 72. วัตถุประสงค์	73. วัตถุประสงค์ 74. วัตถุประสงค์	75. วัตถุประสงค์ 76. วัตถุประสงค์	77. วัตถุประสงค์ 78. วัตถุประสงค์	79. วัตถุประสงค์ 80. วัตถุประสงค์	81. วัตถุประสงค์ 82. วัตถุประสงค์	83. วัตถุประสงค์ 84. วัตถุประสงค์	85. วัตถุประสงค์ 86. วัตถุประสงค์	87. วัตถุประสงค์ 88. วัตถุประสงค์	89. วัตถุประสงค์ 90. วัตถุประสงค์	91. วัตถุประสงค์ 92. วัตถุประสงค์	93. วัตถุประสงค์ 94. วัตถุประสงค์	95. วัตถุประสงค์ 96. วัตถุประสงค์	97. วัตถุประสงค์ 98. วัตถุประสงค์	99. วัตถุประสงค์ 100. วัตถุประสงค์
---	-------------------------	---------------------------	----------------------------	--------------------------------------	--------------------------------------	--------------------------------------	--------------------------------------	--------------------------------------	--------------------------------------	--------------------------------------	--------------------------------------	--------------------------------------	--------------------------------------	--------------------------------------	--------------------------------------	--------------------------------------	--------------------------------------	--------------------------------------	--------------------------------------	--------------------------------------	--------------------------------------	--------------------------------------	--------------------------------------	--------------------------------------	--------------------------------------	--------------------------------------	--------------------------------------	--------------------------------------	--------------------------------------	--------------------------------------	--------------------------------------	--------------------------------------	--------------------------------------	--------------------------------------	--------------------------------------	--------------------------------------	--------------------------------------	--------------------------------------	--------------------------------------	--------------------------------------	--------------------------------------	--------------------------------------	--------------------------------------	--------------------------------------	--------------------------------------	--------------------------------------	--------------------------------------	---------------------------------------

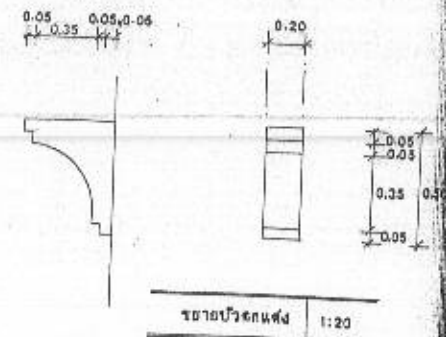
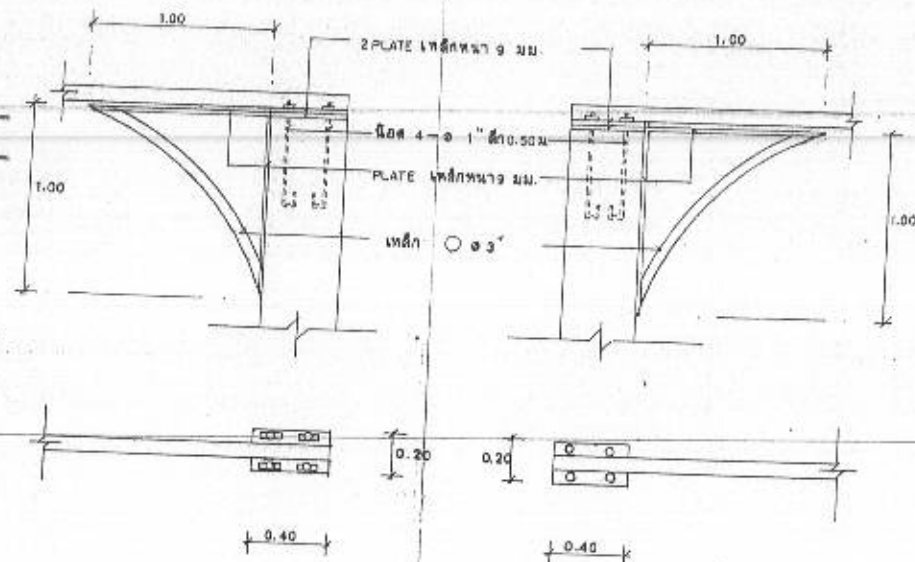
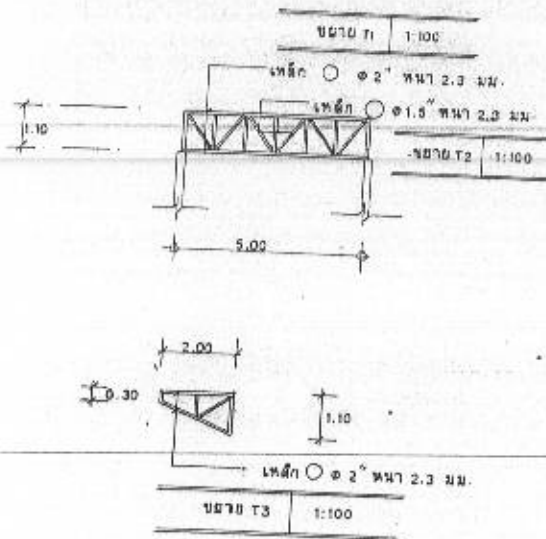
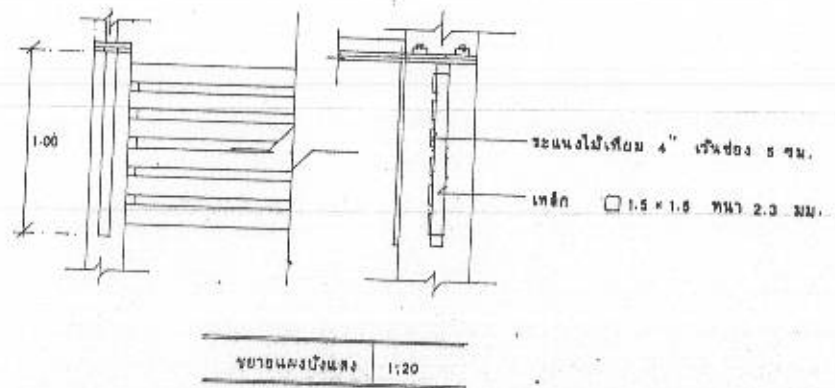
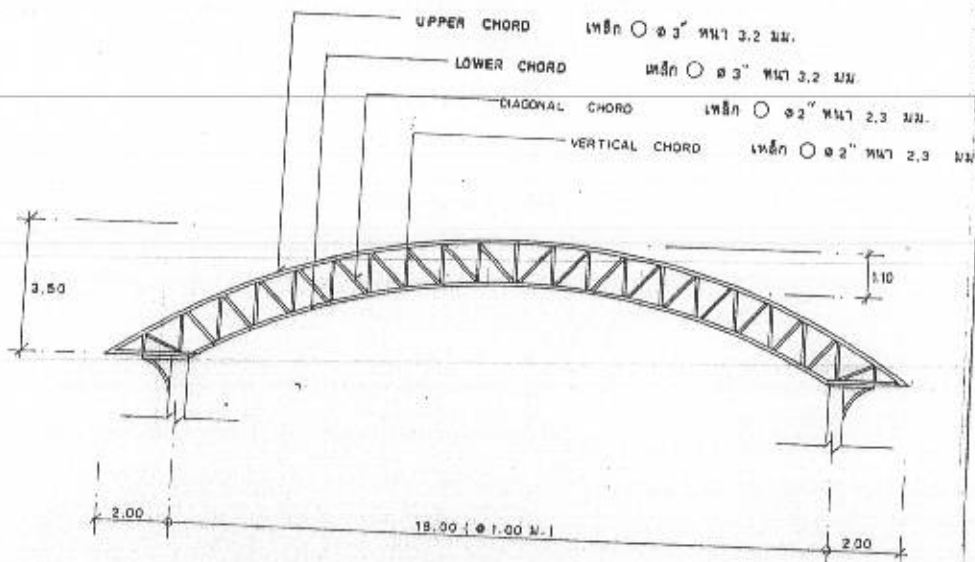

ขนาดหน้าแปลน 1:20      ขนาดหน้าแปลน 1:20

ชื่อโครงการ	ชื่อผู้จัดทำ	ชื่ออาจารย์	ชื่อวิชา	ชื่อสถาบัน	ชื่อรุ่น	ชื่อสาขา	ชื่อปี	ชื่อภาค	ชื่อเลขที่





ประมาณการงานก่อสร้างถนน ขององค์การบริหารส่วนตำบลบ้านขาม

โครงการ โครงการก่อสร้างถนนคอนกรีตเสริมเหล็ก บ้านโคกกุ้ง หมู่ที่ 8 ตำบลบ้านขาม อำเภอเมือง จังหวัดหนองบัวลำภู  
 สถานที่ดำเนินการ สายบ้านโคกกุ้ง หมู่ที่ 8 ไปฝายปู่ใหม่

หน่วยงาน องค์การบริหารส่วนตำบลบ้านขาม ตามแบบ อบต.บ้านขามกำหนด

รายละเอียด ผิวจราจรกว้าง 4.00 เมตร ยาว 210 เมตร ทน 0.15 เมตร ไหล่ทางข้างละ 0.50 เมตร หรือพื้นที่คอนกรีตประมาณไม่น้อยกว่า 840 ตร.ม.

ประมาณการเมื่อวันที่

26 กรกฎาคม 2566

ลำดับที่	รายการ	จำนวน	หน่วย	ราคาต่อหน่วย	ราคาทุน	FN	ราคาต่อหน่วยxFN	รวมเป็นเงิน
	ยาวรวม	210.00	ม.					
	คิดที่ความยาวถนน 10.00 เมตร							
1	งานวางป่าขุดตอ (ขนาดเบา)	40.00	ตร.ม.	1.76	70.40	1.3624	2.40	95.91
2	งานทรายรองใต้ผิวทางคอนกรีต	2.00	ลบ.ม.	700.00	1,400.00	1.3624	953.68	1,907.36
3	ผิวทางปอร์ตแลนด์ซีเมนต์คอนกรีต ทน 0.15m.	40.00	ตร.ม.	330.90	13,236.00	1.3624	450.82	18,032.73
4	รอยต่อเพื่อหดตามขวาง (CONTRACTION JOINT)	4.00	ม.	85.98	343.92	1.3624	117.14	468.56
5	รอยต่อตามยาว (LONGITUDINAL JOINT)	10.00	ม.	88.52	885.20	1.3624	120.60	1,206.00
6	ลูกรีงไหล่ทางข้างละ 0.50m.	2.84	ลบ.ม.	464.38	1,318.84	1.3624	632.67	1,796.79
	รวม(ต่อความยาวถนน 10.00m.)							23,507.35
	คิดเป็นเงินต่อความยาวถนน 1.00m.							2,350.74
	รวมเป็นเงิน (ความยาวถนนรวม 228,00m.)							493,654.35
7	รอยต่อเพื่อขยายทุก100.00m.(Expansion Joint)	1	Joint	409.04	409.04	1.3624	557.28	557.28
8	ป้ายโครงการ	1	ป้าย					3,500.00
	รวมเป็นเงินทั้งสิ้น							497,711.63
							คิดเป็นเงิน	497,711.00

ตัวอักษร(

สีเส้นเก้าเหลี่ยมเจ็ดพันเจ็ดร้อยสิบเอ็ดบาทถ้วน )

ลงชื่อ.....ผู้ประมาณการ

(นายจักรกฤษณ์ ไม่นาง)  
นายก อบจ.ยโสธร

ลงชื่อ.....ผู้ตรวจสอบ

(นายศราวุธ ศรีสัตตรัตน์กุล)  
ผู้อำนวยการกองช่าง

ลงชื่อ.....ผู้เห็นชอบ

(นายอนาทร กระตานราช)  
ปลัดองค์การบริหารส่วนตำบลบ้านขาม

ลงชื่อ.....ผู้อนุมัติ

(นายเสด็จ ยะหัวตง)  
นายกองค์การบริหารส่วนตำบลบ้านขาม



โครงการก่อสร้างถนน คสล. ม. ๕ บ. โคกสูง			ปลัด อบต.	จนาร กระจ่างราช	/
	วิศวกร		รองนายก	พงษ์ศักดิ์ แก้วรังษี	
อบต. บ้านขาม อ. เมือง จ.หนองบัวลำภู	ผอ. กองช่าง	ศราวุธ ศรีสัตตรัตนฤกษ์	นายก อบต.	เสด็จ ยะหิวคง	/

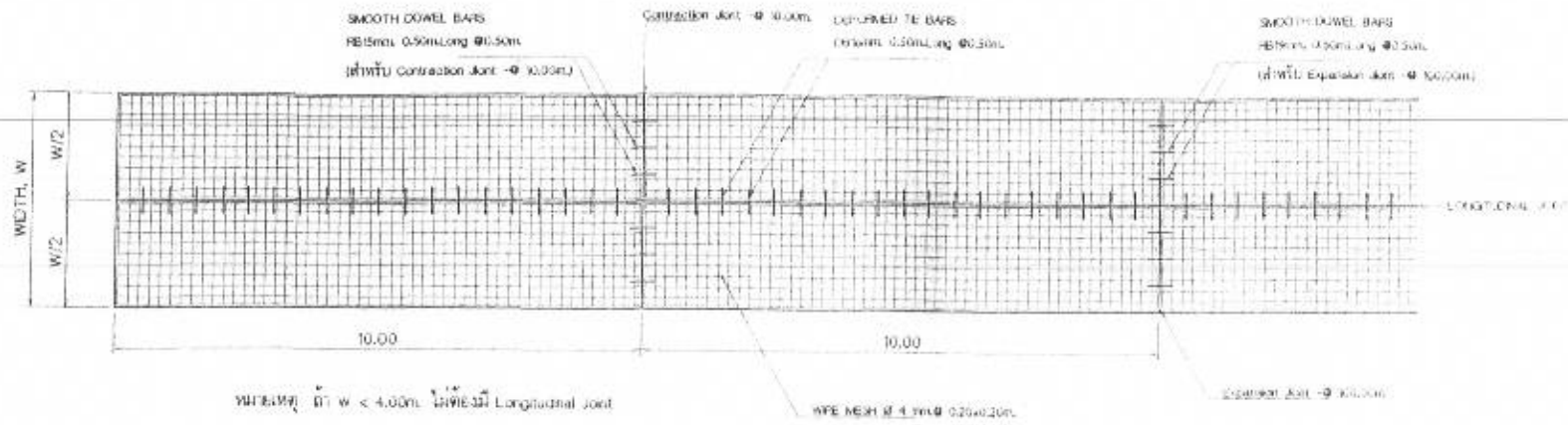

แปลนแสดงการเสริมเหล็กถนน  
Scale 1:100

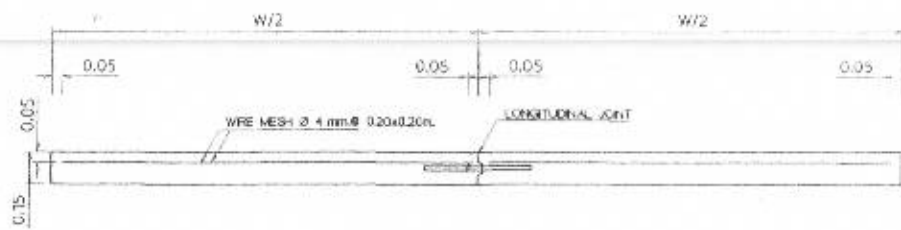

รูปตัดตามขวางตัวจราจร ค.ส.ฉ.  
Scale 1:25

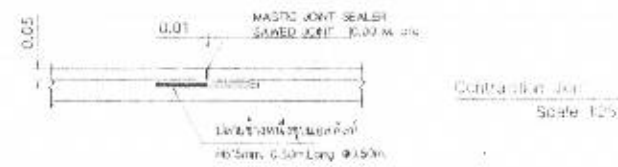

Contraction Joint  
Scale 1:25



Expansion Joint  
Scale 1:25



Longitudinal Joint  
Scale 1:25

โครงการก่อสร้างถนน คส.ฉ.

วิศวกร

ปลัด อบต.

ธนาธร กระตางราช

รองนายก

พงษ์ศักดิ์ แก้ววงษ์ชัย

ออกแบบ: ม.ศ. น. โสภณ

ค. น. น. โสภณ

หรือ กองช่าง

หรือ นาย ศรัณย์ ตรีรัตน์

นายก อบต.

เสด็จ ธีระวงษ์



## องค์การบริหารส่วนตำบลบ้านขาม

โครงการวางท่อเมนประปาภายในหมู่บ้าน บ้านช่องโป้ หมู่ที่ 5 ต.บ้านขาม อ.เมือง จ.หนองบัวลำภู

ประมาณการงานก่อสร้าง ขององค์การบริหารส่วนตำบลบ้านขาม

โครงการ วางท่อเมนตึประปา  
 สถานที่ดำเนินการ บ้านซ้องไ้ หมู่ที่ 5 ตำบลบ้านขาม อำเภอเมือง จังหวัดหนองบัวลำภู  
 หน่วยงาน องค์การบริหารส่วนตำบลบ้านขาม ตามแบบ อบต.บ้านขามกำหนด  
 รายละเอียด วางท่อเมนตึประปา PVC Ø 2 นิ้วพร้อมติดตั้งสามทางลด

ประมาณการเมื่อวันที่ 26 กรกฎาคม 2566

ลำดับที่	รายการ	จำนวน	หน่วย	ราคาต่อหน่วย (บาท)	ราคาทุน (บาท)	FN	ราคาต่อหน่วยxFN (บาท)	รวมเป็นเงิน (บาท)
1	ท่อประปาท่อเมนตึประปา PVC Ø 2 นิ้ว ชั้น 8.5	3,700.00	เมตร	89.00	329,300.00	1.3074	116.35	430,526.82
2	ท่อประปาท่อเมนตึประปา PVC Ø ครึ่งนิ้ว ชั้น 8.5	110.00	เมตร	11.50	1,265.00	1.3074	15.03	1,653.86
3	ข้อต่อตรง Ø 2 นิ้ว ชั้น 13.5	926.00	ตัว	26.00	24,076.00	1.3074	33.99	31,476.96
4	สามทางลด Ø 2 นิ้ว ลดครึ่งนิ้ว ชั้น 13.5	220.00	ตัว	62.00	13,640.00	1.3074	81.05	17,832.93
5	อุตปลายท่อ PVC Ø ครึ่งนิ้ว ชั้น 13.5	220.00	ตัว	5.00	1,100.00	1.3074	6.53	1,438.14
6	กาวกระป๋อง 500 กรัม	5.00	กระป๋อง	283.00	1,415.00	1.3074	369.99	1,849.97
7	ป้ายโครงการ	1	ป้าย	3,500.00	3,500.00	-	-	3,500.00
	<b>รวมเป็นเงินทั้งสิ้น</b>							<b>488,278.68</b>
							คิดเป็นเงิน	<b>488,278.00</b>

ตัวอักษร( สีแสดแปดหมื่นแปดพันสองร้อยเจ็ดสิบแปดบาทถ้วน )

ลงชื่อ.....  
 (นายจักรกฤษณ์ ไม่นอง)  
 นายช่างโยธา

ผู้ประมาณการ

ลงชื่อ.....  
 (นายศราวุธ ศรีสัตตรัตน์กุล)  
 ผู้อำนวยการกองช่าง

ผู้ตรวจสอบ

ลงชื่อ.....  
 (นายธนาธร กระดานราช)  
 ปลัดองค์การบริหารส่วนตำบลบ้านขาม

ผู้เห็นชอบ

ลงชื่อ.....  
 (นายเสด็จ ยะหัวตง)  
 นายกองค์การบริหารส่วนตำบลบ้านขาม

ผู้อนุมัติ



**ขอบเขตงาน**

โครงการวางท่อเมนประปาภายในหมู่บ้าน  
บ้านช่องโป้ ม.5 ต.บ้านขาม อ.เมือง จ.  
หนองบัวลำภู

- ชุดดิน วางต่อประกอบท่อเมนระบบประปา แล้วฝังกลบ
- วางประกอบข้อต่อสามทาง 2" ลด 1/2" จำนวน 220 จุด
- ระยะเวลาดำเนินการ 60 วัน

ชื่อแบบ	วางท่อเมนประปาภายในหมู่บ้าน บ้านช่องโป้ ม.5 ต.บ้านขาม อ.เมือง จ.หนองบัวลำภู	เขียนแบบ	ตรวจ	เห็นชอบ	อนุมัติ
		(  ) นายจักรกฤษณ์ ไม้แข็ง นายช่างโยธา	(  ) นายคราวุธ ศรีสัตตรัตน์กุล ผอ.กองช่าง อบต.บ้านขาม	(  ) นายธนารท กระदानราช ปลัด อบต.บ้านขาม	(  ) นายเสด็จ ยะหิวดง นายก อบต.บ้านขาม
เจ้าของ	อ.บ.ต.บ้านขาม 1/2				

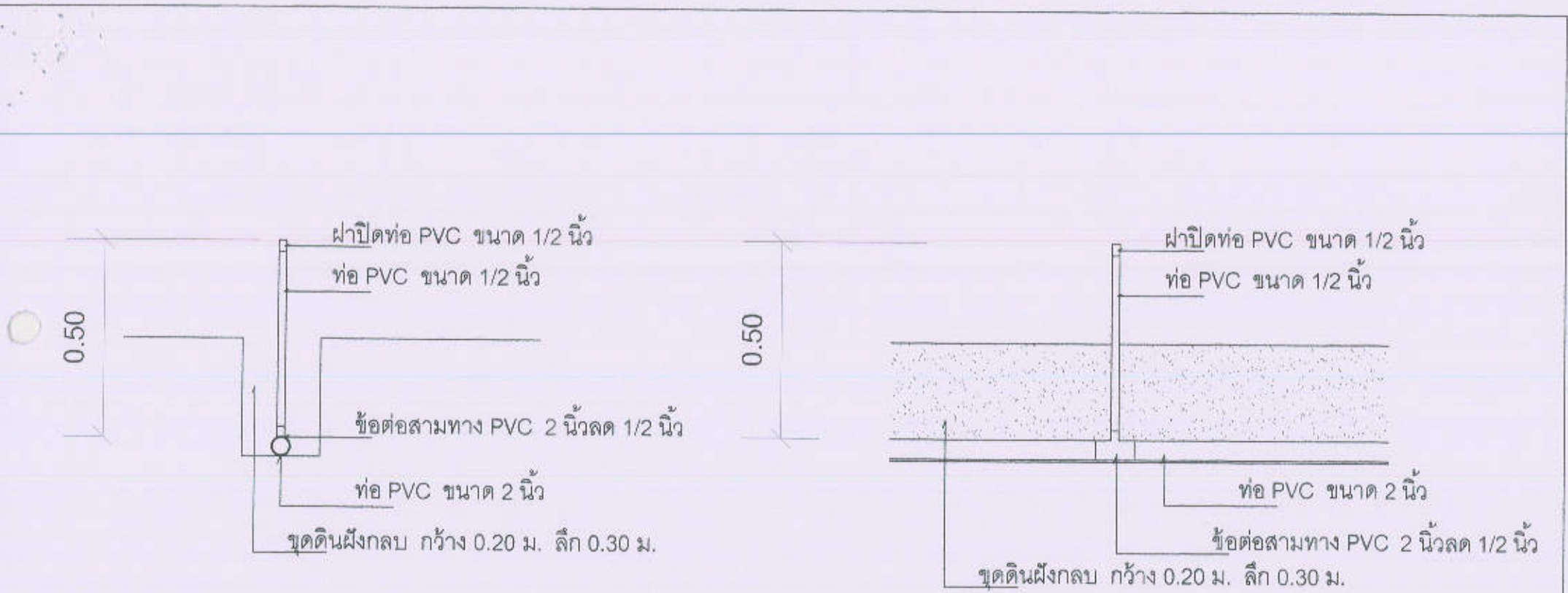

แปลนขุดดินฝังกลบและวางท่อเมนระบบประปา

ชื่อแบบ	วางท่อเมนประปาภายในหมู่บ้าน	เขียนแบบ	ตรวจ	เห็นชอบ	อนุมัติ
โครงการ	บ้านห้องใต้ ม.5 ต.บ้านขาม อ.เมือง จ.หนองบัวลำภู	(.....)	(.....)	(.....)	(.....)
เจ้าของ	อ.บ.ต.บ้านขาม 2/2	นายจักรกฤษณ์ ไม้แข็ง นายช่างโยธา	นายศราวุธ ศรีสัตตรัตน์กุล ผอ.กองช่าง อบต.บ้านขาม	นายธนาธร กระดานราช ปลัด อบต.บ้านขาม	นายสเด็จ ยะหัวดง นายก อบต.บ้านขาม



องค์การบริหารส่วนตำบลบ้านขาม

โครงการวางท่อระบายน้ำคอนกรีตเสริมเหล็กบ้านขามใหม่ หมู่ที่ 14 ต.บ้านขาม อ.เมือง จ.หนองบัวลำภู

ความยาวรวม 370.00 เมตร

บัญชีรายละเอียดปริมาณงาน

รายการประมาณราคา ค่างานวางท่อระบายน้ำ คสล.  
 โครงการ วางท่อระบายน้ำ คสล.บ้านขามใหม่ ม. 14 ต.บ้านขาม อ.เมือง จ.หนองบัวลำภู  
 สถานที่ดำเนินการ ภายในหมู่บ้านบ้านขามใหม่ ม.14 ต.บ้านขาม อ.เมือง จ.หนองบัวลำภู  
 รายละเอียดโครงการ วางท่อระบายน้ำ คสล.และบ่อพัก คสล.ระยะทางรวม 370.00 ม. ก่อสร้างกำแพงปากท่อ 1 จุด ลงดินถม 100.00 ลบ.ม.  
 รื้อถนน คสล.เดิม 250.00 ตร.ม. เทคอนกรีตถนน คสล.ใหม่ 335.00 ตร.ม.

ประมาณการเมื่อวันที่ 26 กรกฎาคม 2566 ตามแบบ อบต.บ้านขามกำหนด

ลำดับที่	รายการ	จำนวน	หน่วย	ราคาต่อหน่วย	ราคาทุน	FN	ราคาต่อหน่วย x FN	รวมเป็นเงิน (บาท)	หมายเหตุ
1	งานขุดรื้อถนน คสล.เดิม	250.00	ตร.ม.	112.51	28,127.14	1.3624	153.28	38,320.41	ราคาน้ำมันดีเซล
2	วางท่อ คสล.ศก.0.60 ม. นอก.ชั้น 3	335.00	เมตร	1,135.26	380,312.46	1.3624	1,546.68	518,137.70	32.00-32.99 บ./ถ.
3	วางบ่อพัก คสล.สำเร็จรูป	35.00	บ่อ	4,445.78	155,602.47	1.3624	6,056.94	211,992.80	
4	วางฝาปิดบ่อพัก	35.00	ฝา	3,905.20	136,682.00	1.3624	5,320.44	186,215.56	
5	งานกำแพงปากท่อ	1.00	จุด	1,945.79	1,945.79	1.3624	2,650.95	2,650.95	
6	ดินถม	100.00	ลบ.ม.	112.15	11,215.00	1.3624	152.79	15,279.32	
7	งานทำผิวจราจร คสล. ใหม่	335.00	ตร.ม.	353.14	118,301.40	1.3624	481.12	161,173.82	
8	ป้ายโครงการ	1	ป้าย	3500.00				3,500.00	
<b>รวมเป็นเงิน</b>								<b>1,137,270.56</b>	
<b>คิดเป็นเงิน</b>								<b>1,137,270.00</b>	

ตัวอักษร หนึ่งล้านหนึ่งแสนสามหมื่นเจ็ดพันสองร้อยเจ็ดสิบบาทถ้วน

ลงชื่อ.....ประมาณราคา  
 (นายจักรกฤษณ์ โม้เซง)  
 นายช่างโยธา

ลงชื่อ.....ตรวจ  
 (นายศราวุธ ศรีสัตตครันกุล)  
 ผอ.กองช่าง

ลงชื่อ.....เห็นชอบ  
 (นายชนาธร กระคานราช)  
 ปลัด อบต.บ้านขาม

ลงชื่อ.....อนุมัติ  
 (นายเสด็จ ยะหัวดง)  
 นายก อบต.บ้านขาม

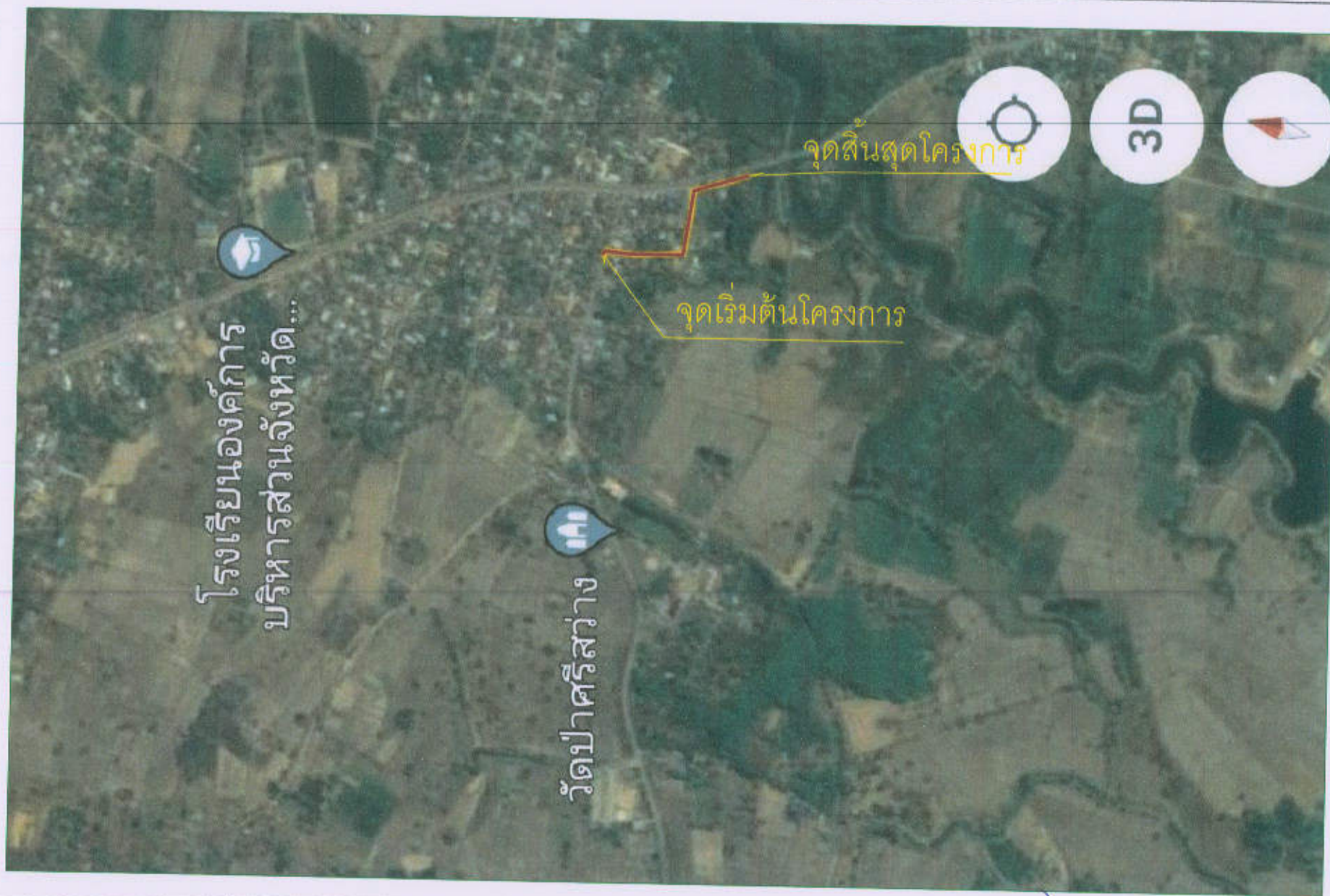

ชื่อแบบ	วางท่อระบายน้ำ คสล.บ้านขามใหม่ ม.14 ต.บ้านขาม อ.เมือง จ.หนองบัวลำภู	เขียนแบบ	ตรวจ	เก็บตอ	อนุมัติ
เจ้าของ	อ.บ.ต.บ้านขาม 1/5	(  ) นายจิกกฤษณ์ ไม้แข็ง นายช่างโยธา	(  ) นายศราวุธ ศรีสัตตรัตน์กุล ผอ.กองช่าง อบต.บ้านขาม	(  ) นายธนาทร กระตานราช ปลัด อบต.บ้านขาม	(  ) นายเสด็จ ยะหัวดง นายก อบต.บ้านขาม

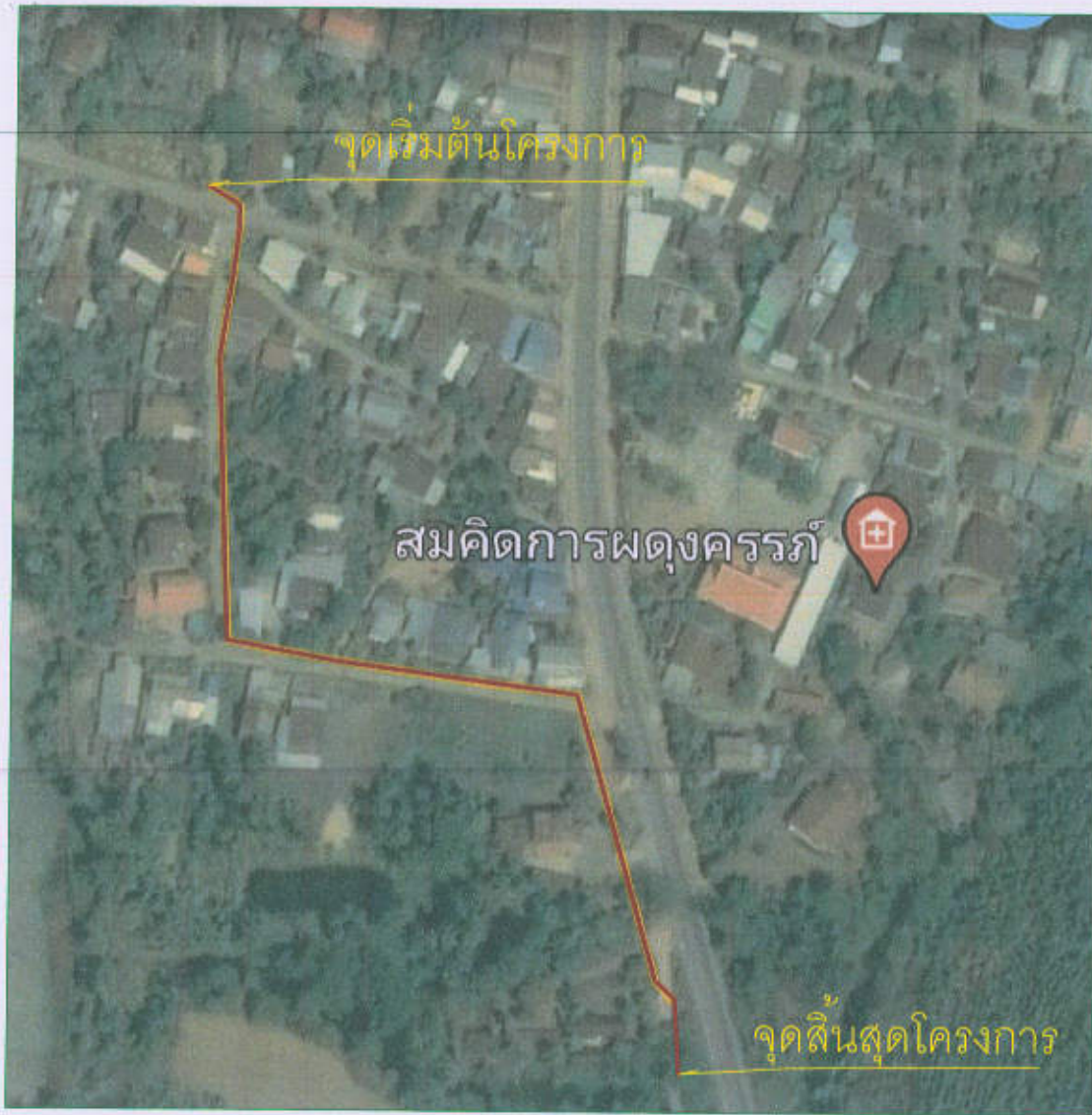

ขอบเขตงาน

โครงการวางท่อระบายน้ำ คสล.บ้านขามใหม่ ม.14  
ต.บ้านขาม อ.เมือง จ.หนองบัวลำภู

- ขุดหรือขนทิ้งถนนคอนกรีตเสริมเหล็กเดิม พื้นที่ไม่น้อยกว่า 250.00 ตารางเมตร
- ขุดดิน รองทรายรองพื้น เทคอนกรีตหยาบรองพื้น วางท่อคอนกรีตเสริมเหล็ก ขนาด ศก. 0.60 ม. จำนวน 335 ท่อนและวางบ่อพักน้ำคอนกรีตเสริมเหล็กพร้อมฝาปิด จำนวน 35 บ่อ ระยะทางวางท่อและบ่อพักยาวรวม 370.00 ม.
- ลงดินถมไม่น้อยกว่า 100.00 ลบ.ม.
- รองทราย เทถนนคอนกรีตเสริมเหล็กตะแกรงขนาด ศก. 4.00 มม.# 0.20 x 0.20 ม. เทคอนกรีตหนา 0.15 ม. พื้นที่คอนกรีตมีไม่น้อยกว่า 335.00 ตารางเมตร
- ทำกำแพงปากท่อที่จุดสิ้นสุดแนวการวางท่อ 1 จุด
- ระยะเวลาดำเนินการ 90 วัน

ชื่อแบบ	วางท่อระบายน้ำ คสล.บ้านขามใหม่ ม.14 ต.บ้านขาม อ.เมือง จ.หนองบัวลำภู	เขียนแบบ	ตรวจ	เห็นชอบ	อนุมัติ
		(.....) นายจักรกฤษณ์ ไม้แข็ง นายช่างโยธา	(.....) นายศราวุธ ศรีสัตตรัตน์กุล ผอ.กองช่าง อบต.บ้านขาม	(.....) นายธนาธร กระดานราช ปลัด อบต.บ้านขาม	(.....) นายเสด็จ ยะหัวดง นายก อบต.บ้านขาม
เจ้าของ	อ.บ.ต.บ้านขาม 2/5				

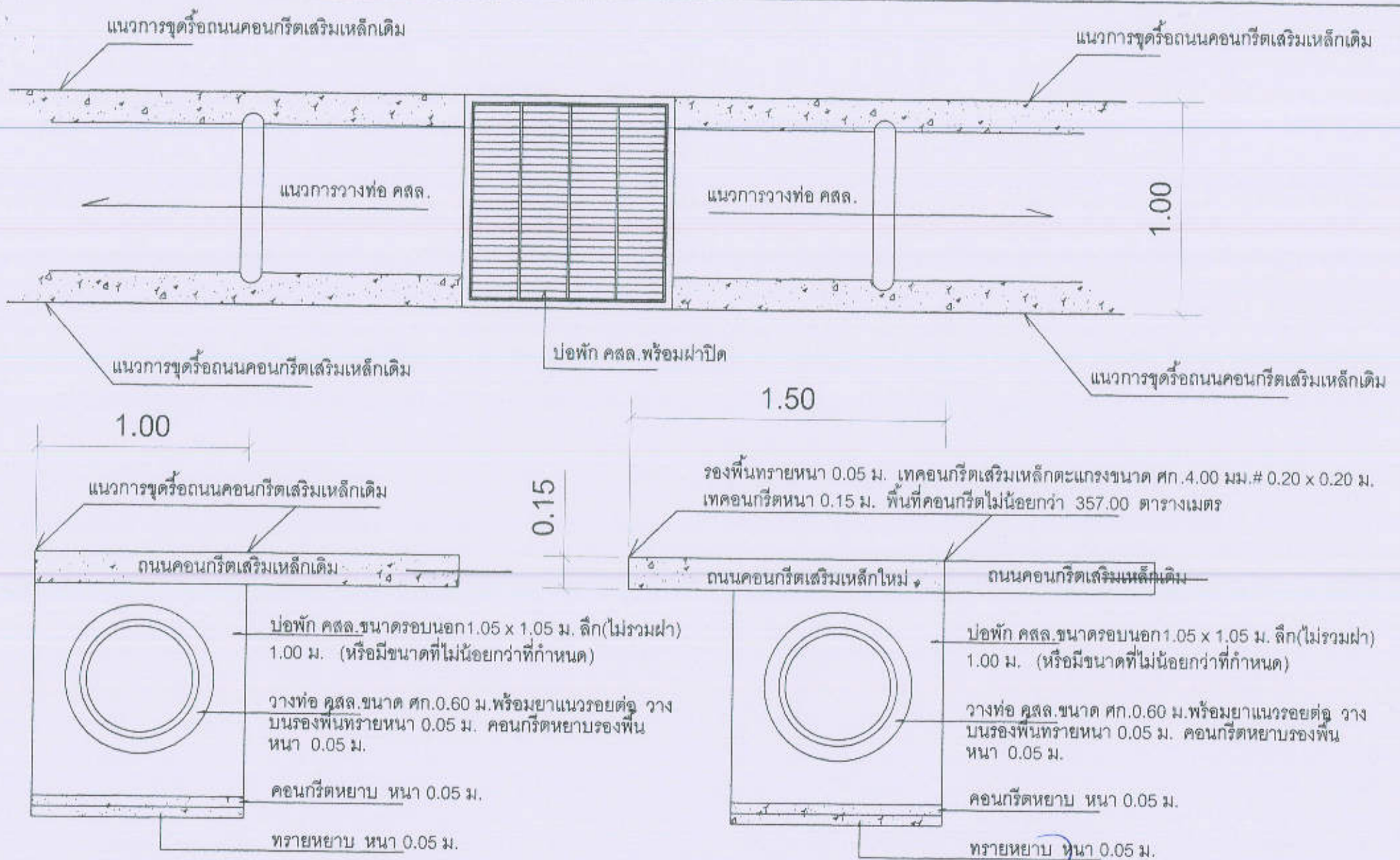

ชื่อแบบ	วางท่อระบายน้ำ คสล. บ้านขามใหม่ ม.14 ต.บ้านขาม อ.เมือง จ.หนองบัวลำภู	เขียนแบบ	ตรวจ	เห็นชอบ	อนุมัติ
เจ้าของ	อ.บ.ต.บ้านขาม 3/5				
		นายจักรกฤษณ์ ไม้แฉง นายช่างโยธา	นายศราวุธ ศรีสัตตวิรัตน์กุล ผอ.กองช่าง อบต.บ้านขาม	นายธนาธร กระดานราช ปลัด อบต.บ้านขาม	นายเสด็จ ยะหัววง นายก อบต.บ้านขาม

แผ่นเหล็กโดยรอบขนาด 10x100 มม.

แผ่นเหล็กขนาด 5x50 มม. @ 0.035 ม.

โหล่บ่อพัก L 50x50x6 มม. โดยรอบเชื่อมต่อกัน

บ่อพัก คสล. ขนาดรอบนอก 1.05 x 1.05 ม. ลึก (ไม่รวมฝา) 1.00 ม. (หรือมีขนาดที่ไม่น้อยกว่าที่กำหนด)

แนวการวางท่อ คสล.

แนวการวางท่อ คสล.

แผ่นเหล็กขนาด 10x100 มม.

- ท่อ คสล. ศก. 0.60 ม. (มอก. ชั้น 3)
- บ่อพัก คสล. ขนาดวัดรอบนอก กว้าง 1.05 ม. ยาว 1.05 ม. ลึก (ไม่รวมฝา) 1.00 ม. หนา 0.12 ม. (หรือมีขนาดที่ไม่น้อยกว่าที่กำหนด) เสริมเหล็กเส้นกลม ขนาด 9 มม. # 0.15 ม. (เหล็กชั้นเดียว)

0.15  
0.20

แปลนฝาปิดตะแกรงเหล็กบ่อพัก คสล.

ร่องพื้นทรายหนา 0.05 ม. เทคอนกรีตเสริมเหล็กตะแกรงขนาด ศก. 4.00 มม. # 0.20 x 0.20 ม. เทคอนกรีตหนา 0.15 ม.

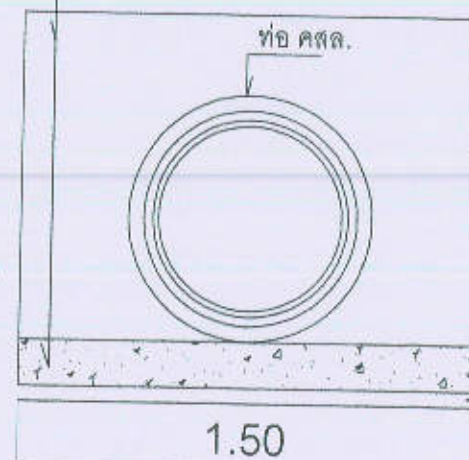
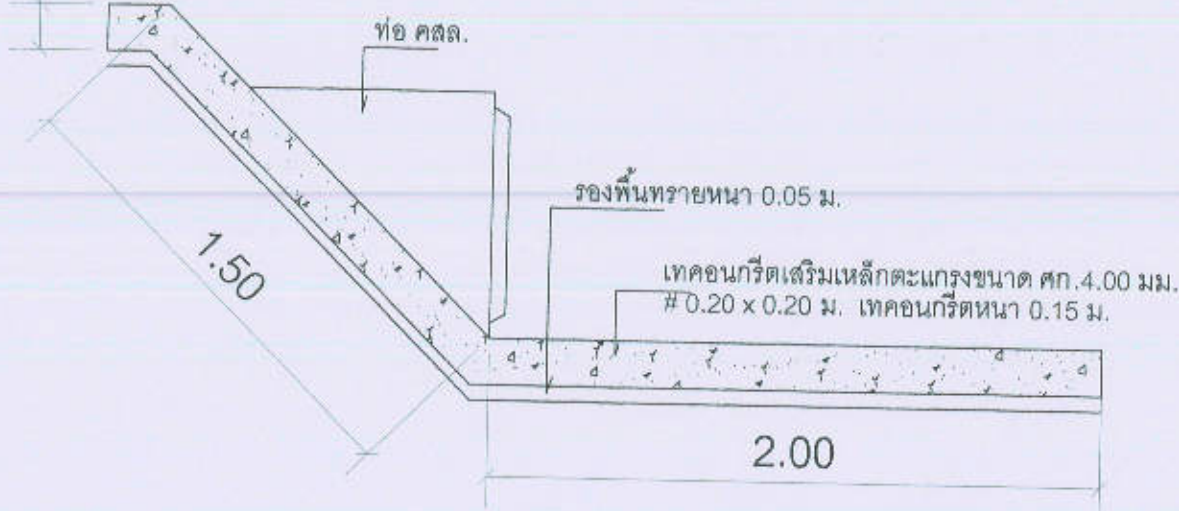

ร่องพื้นทรายหนา 0.05 ม.

แปลนกำแพงปากท่อ

ชื่อแบบ	วางท่อระบายน้ำ คสล. บ้านขามใหม่ ม. 14 ต. บ้านขาม อ. เมือง จ. นครราชสีมา	เขียนแบบ	ตรวจ	เห็นชอบ	อนุมัติ
เจ้าของ	อ.บ.ต. บ้านขาม 4/5	(.....) นายจักรกฤษณ์ ไม้แข็ง นายช่างโยธา	(.....) นายศราวุธ ศรีสัตตรัตน์กุล ผอ.กองช่าง อบต.บ้านขาม	(.....) นายธนาธร กระตานราช ปลัด อบต.บ้านขาม	(.....) นายเสด็จ ยะหัวดวง นายก อบต.บ้านขาม

บ่อพัก คสล.ขนาดวัดรอบนอก 1.05 x 1.05 ม. ลีกรวม  
ฝาปิด) 1.00 ม.หนา 0.12 ม. (หรือมีขนาดไม่น้อยกว่าที่  
กำหนด)

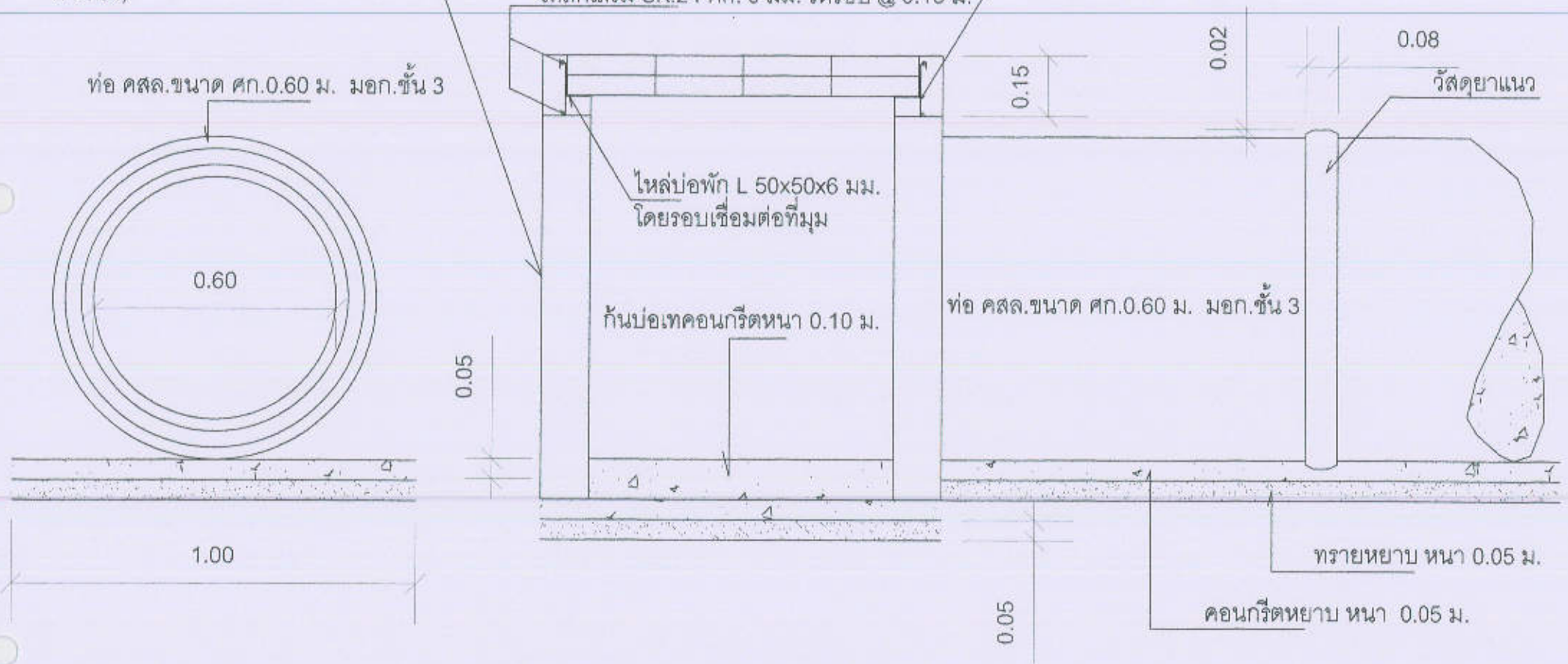

### แปลนการวางท่อระบายน้ำและบ่อพัก

ชื่อแบบ	วางท่อระบายน้ำ คสล.บ้านขาม ใหม่ ม.14 ต.บ้านขาม อ.เมือง	เขียนแบบ	ตรวจ	เห็นชอบ	อนุมัติ
โครงการ	จ.หนองบัวลำภู	(.....)	(.....)	(.....)	(.....)
เจ้าของ	อ.บ.ต.บ้านขาม 5/5	นายจักรกฤษณ์ ไม้แข็ง นายช่างโยธา	นายศราวุธ ศรีสัตตรัตน์กุล ผอ.กองช่าง อบต.บ้านขาม	นายธนาร กระตาดนราช ปลัด อบต.บ้านขาม	นายสเด็จ ยะหัวดง นายก อบต.บ้านขาม